

# LEGENT HD5

## ΕΠΙΓΕΙΟΣ ΨΗΦΙΑΚΟΣ ΔΕΚΤΗΣ ΥΨΗΛΗΣ ΕΥΚΡΙΝΕΙΑΣ DVB-T2

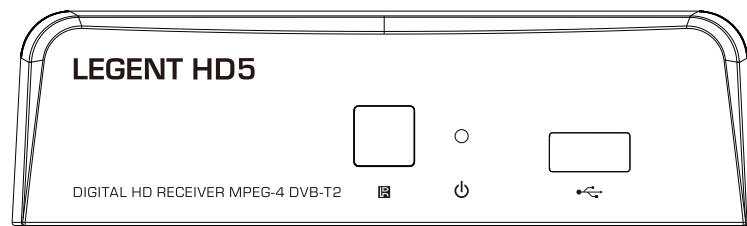

## ΕΓΧΕΙΡΙΔΙΟ ΧΡΗΣΗΣ



Το προϊόν αυτό είναι σύμφωνο με τις απαιτήσεις των  
Ευρωπαϊκών Οδηγιών 2014/35/EU, 2014/30/EU, 107/2009/EC, 1275/2008/EC, 2009/125/EC

## Σημαντικές Οδηγίες Ασφαλείας

- 1) Διαβάστε αυτές τις οδηγίες.
  - 2) Κρατήστε αυτές τις οδηγίες.
  - 3) Δώστε προσοχή στις προειδοποιήσεις.
  - 4) Ακολουθήστε τις οδηγίες.
  - 5) Μην χρησιμοποιείτε την συσκευή δίπλα σε νερό.
  - 6) Καθαρίστε μόνο με στεγνό πανί.
  - 7) Μην εγκαταστήσετε τον δέκτη δίπλα από πηγές θερμότητας όπως σώματα ακτινοβολίας, θερμοσυσσωρευτές, σόμπες ή άλλες συσκευές (ακόμη και ενισχυτές).
  - 8) Προστατέψτε το καλώδιο τροφοδοσίας από ζημιές και καταπόνηση.
  - 9) Χρησιμοποιείτε μόνο συνιστώμενα αξεσουάρ από τους κατασκευαστές
  - 10) Αποσυνδέστε τη συσκευή κατά τη διάρκεια καταιγίδων ή όταν δε χρησιμοποιείται για μεγάλο χρονικό διάστημα.
  - 11) Απευθυνθείτε για όλες τις επισκευές σε εξειδικευμένο προσωπικό επισκευών. Επισκευή απαιτείται όταν η συσκευή έχει υποστεί ζημιά, έχει χυθεί υγρό ή αντικείμενα έχουν πέσει μέσα στη συσκευή, εάν η συσκευή έχει εκτεθεί σε βροχή ή υγρασία ή έχει πέσει.
  - 12) Μην καλύπτετε τις εγκοπές εξαερισμού με αντικείμενα.
  - 13) Πρέπει να δοθεί προσοχή στις περιβαλλοντικές πτυχές της απόρριψης της μπαταρίας.
  - 14) Χρησιμοποιήστε τη συσκευή σε ήπιο κλίμα.
- ΠΡΟΣΟΧΗ: Για να μειώσετε τον κίνδυνο φωτιάς ή ηλεκτροπληξίας, μην εκθέτετε την συσκευή σε βροχή ή υγρασία.
- ΠΡΟΣΟΧΗ: Οι μπαταρίες δεν πρέπει να εκτίθενται σε υπερβολική θερμοκρασία ή απευθείας στο φως του ηλίου κτλ.



Το σύμβολο αυτό σημαίνει ότι αν ανοίξετε το καπάκι κινδυνεύετε από ηλεκτροπληξία.



Το σύμβολο αυτό σημαίνει ότι υπάρχουν σημαντικές οδηγίες λειτουργίας και συντήρησης τη συσκευής.



Το σύμβολο αυτό υποδεικνύει ότι το προϊόν αυτό ενσωματώνει διπλή μόνωση μεταξύ των εξαρτημάτων με επικίνδυνη τάση και τα οποία είναι προσβάσιμα από το χρήστη.



Αυτό το σύμβολο σημαίνει ότι ο ηλεκτρικός και ηλεκτρονικός εξοπλισμός, στο πέρας της διάρκειας ζωής τους, πρέπει να αποσύρονται ξεχωριστά από τα οικιακά σας απορρίματα. Υπάρχουν ξεχωριστά συστήματα συλλογής χρησιμοποιημένων ηλεκτρικών και ηλεκτρονικών προϊόντων.

Για περισσότερες πληροφορίες απευθυνθείτε στις τοπικές αρχές ή στο κατάστημα από το οποίο αγοράσατε.



## Πίνακας Περιεχομένων

Εμπρόσθιο και οπίσθιο πάνελ .....	1
Τηλεχειριστήριο.....	2
Σύνδεση με τηλεόραση.....	4
Πρώτη εγκατάσταση.....	5
Αντιμετώπιση Προβλημάτων.....	17



## Μπροστινή και Πίσω Όψη

### 1. Μπροστινή Όψη

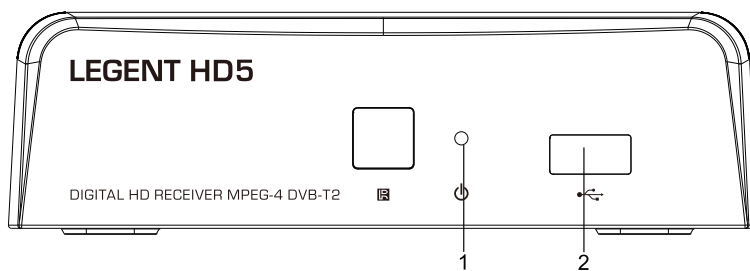

1. ΙΣΧΥΣ
2. USB

### 2. Πίσω Όψη

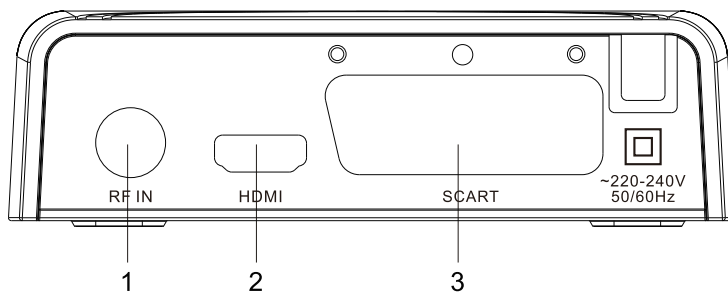

1. **RF IN:** Σύνδεση με την εξωτερική κεραία.
2. **HDMI:** Έξοδος ήχου και εικόνας High Definition για σύνδεση με άλλη συσκευή HDMI
3. **SCART**

## Τηλεχειριστήριο



### MUTE: Σίγαση

FAV: Εμφανίζει τη λίστα με τα αγαπημένα σας κανάλια.

SUBTITLE: Εμφανίζει επιλογές υπότιτλων  
<0>-<9>: Αριθμητικά πλήκτρα.

MENU: Εμφανίζει το κύριο μενού στην οθόνη της τηλεόρασης.

OK: Επιβεβαίωση της τρέχουσας ρύθμισης ή εμφάνιση της λίστας καναλιών σε λειτουργία χωρίς μενού.

● Εγγραφή.

EPG: Εμφανίζει τον Ηλεκτρονικό Οδηγό Προγράμματος.

TIMER: Χρονοδιακόπτης.

VOL-/ VOL+: Για αύξηση/μείωση της έντασης ήχου.

REV/FWD: Γρήγορη κίνηση πίσω/εμπρός.

PLAY/PAUSE: Αναπαραγωγή/Παύση

POWER: Εναλλαγή ενεργοποίησης/απενεργοποίησης της κατάστασης αναμονής του δέκτη.

TTX: Teletext

INFO: Εμφανίζει πληροφορίες σχετικά με το τρέχον κανάλι.

RECALL: Επιστροφή στο κανάλι που παρακολουθούσατε προηγουμένως.

EXIT: Χρησιμοποιήστε αυτό το πλήκτρο για έξοδο από το τρέχον μενού.

◀▶▲▼ : Πατήστε το για να μετακινήσετε τον δείκτη.

CH-/CH+: Πλήκτρα αλλαγής προγράμματος.

AUDIO: Αλλαγή της γλώσσας ήχου και του αριστερού/δεξιού καναλιού (η διαθεσιμότητα εξαρτάται από το κανάλι ή το αρχείο βίντεο).

TV/RADIO: Εναλλαγή μεταξύ των λειτουργιών ψηφιακού ραδιοφώνου και λειτουργίας DVB-T.

### Πλήκτρα εκμάθησης.

Το τηλεχειριστήριο του αποκωδικοποιητή έχει 4 προγραμματιζόμενα πλήκτρα.

Σε κάθε πλήκτρο μπορούν να αντιγραφούν κάποιες από τις λειτουργίες του τηλεχειριστηρίου της τηλεόρασης.



### Οδηγίες για τον προγραμματισμό των πλήκτρων εκμάθησης

1. Τοποθετήστε το τηλεχειριστήριο της τηλεόρασης αντικριστά με το τηλεχειριστήριο του αποκωδικοποιητή. Τα 2 τηλεχειριστήρια να είναι πολύ κοντά μεταξύ τους, σε απόσταση περίπου 3 εκατοστά.
2. Πατήστε το πλήκτρο SETUP του τηλεχειριστηρίου του LEGENT παρατεταμένα μέχρι να ανάψει έντονα το κόκκινο led. Αφήνοντάς το, το κόκκινο led θα μείνει σταθερά αναμμένο.
3. Πατήστε το πλήκτρο POWER από το τηλεχειριστήριο του LEGENT και το κόκκινο led θα αρχίσει να αναβοσβήνει.
4. Μέσα σε 3 δευτερόλεπτα πατήστε το πλήκτρο POWER του τηλεχειριστηρίου της τηλεόρασης. Το κόκκινο led θα αναβοσβήσει 2 φορές για επιβεβαίωση και στη συνέχεια θα μείνει σταθερά αναμμένο.
5. Επαναλάβετε τα βήματα 3 & 4 για τα υπόλοιπα πλήκτρα. Τέλος, πατήστε 1 φορά το πλήκτρο SETUP για αποθήκευση των κωδικών στο τηλεχειριστήριο.

### Τοποθέτηση Μπαταριών

Αφαιρέστε το κάλυμμα των μπαταριών από το πίσω μέρος του Τηλεχειριστηρίου και τοποθετήστε 2 μπαταρίες τύπου AAA.

Κατά την τοποθέτηση των μπαταριών, σιγουρευτείτε ότι η φορά αυτών είναι η κατάλληλη.



### Χρήση του Τηλεχειριστηρίου

Για να χρησιμοποιήσετε το τηλεχειριστήριο πρέπει να το στρέψετε προς το δέκτη. Το τηλεχειριστήριο μπορεί να χρησιμοποιείται εντός απόστασης 7 μέτρων από το δέκτη και υπό γωνία 60 μοιρών.

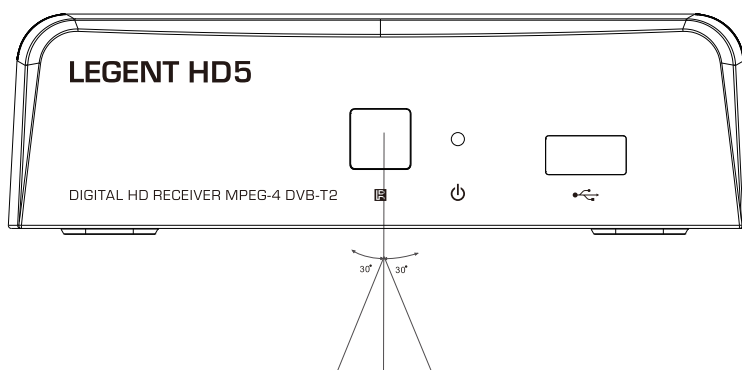

Το Τηλεχειριστήριο δεν θα λειτουργήσει αν ο δέκτης υπερύθρων είναι καλυμμένος.



**Το φως του ηλίου ή ο έντονος φωτισμός μπορούν να μειώσουν την ευαισθησία του Τηλεχειριστηρίου.**

## Σύνδεση στην Τηλεόραση

Για τη βασική σύνδεση του δέκτη με την τηλεόραση, χρησιμοποιήστε την παρακάτω συνδεσμολογία. Για τέλεια ποιότητα εικόνας και ήχου χρησιμοποιήστε καλώδιο HDMI.

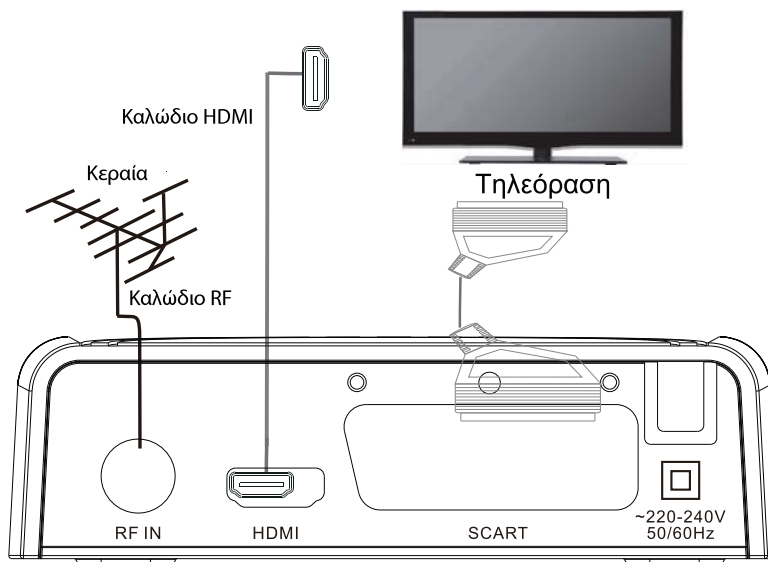

## Πρώτη Εγκατάσταση

Εφόσον όλες οι συνδέσεις, από και προς το δέκτη, είναι σωστές μπορείτε να ενεργοποιήσετε την τηλεόραση και το δέκτη σας. Αν χρησιμοποιείτε το δέκτη για πρώτη φορά ή έχετε επαναφέρει τις Εργοστασιακές Ρυθμίσεις, τότε στην οθόνη σας θα εμφανιστεί ο Οδηγός Εγκατάστασης. Βεβαιωθείτε ότι η μπάρα με την Ποιότητα Σήματος είναι περισσότερο από 45%. Πιέστε OK για αναζήτηση καναλιών.

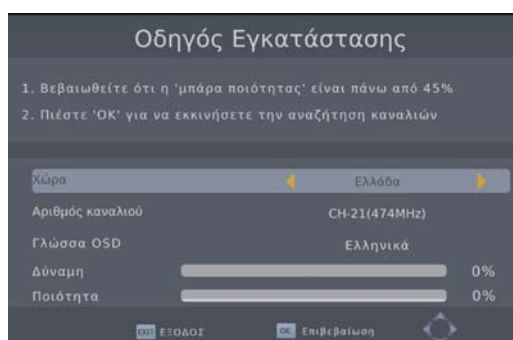

- (1) [Χώρα] Πιέστε τα πλήκτρα ΔΕΞΙΑ/ΑΡΙΣΤΕΡΑ για να επιλέξετε Χώρα.
- (2) [Αριθμός Καναλιού] Πιέστε τα πλήκτρα ΔΕΞΙΑ/ΑΡΙΣΤΕΡΑ για να επιλέξετε ένα κανάλι.
- (3) [Γλώσσα OSD] Πιέστε τα πλήκτρα ΔΕΞΙΑ/ΑΡΙΣΤΕΡΑ για να επιλέξετε γλώσσα.
- (4) Πιέστε OK για αναζήτηση καναλιών. Όταν ολοκληρωθεί η αναζήτηση, μπορείτε να αρχίσετε να παρακολουθείτε τηλεοπτικά προγράμματα.

### Βασική Λειτουργία

#### (1). Οργανωτής Καναλιών

Γαναεσθθεσο Μενού, πιέστε το πλήκτρο MENU και επιλέξτε Οργανωτής Καναλιών. Χρησιμοποιήστε τα πλήκτρα πλοήγησης για να πλοηγηθείτε σε αυτό το μενού. Αυτό το υπο-μενού παρέχει επιλογές για την τροποποίηση των Ρυθμίσεων Διαχείρισης Προγράμματος. Χρησιμοποιήστε τα πλήκτρα πλοήγησης για τη μετάβαση στην επιθυμητή επιλογή και πιέστε το πλήκτρο OK ή ΔΕΞΙΑ για την τροποποίηση της σχετικής ρύθμισης. Πιέστε το πλήκτρο EXIT για έξοδο από το Μενού.



#### (α) Επεξεργασία προγράμματος

Για να τροποποιήσετε τις επιλογές προγράμματος (Κλειδωμα, Αγαπημένα, Μετακίνηση, Διαγραφή, Παράβλεψη) θα πρέπει να εισέλθετε στο Μενού Επεξεργασίας Προγράμματος. Το μενού προστατεύεται με τον κωδικό "000000". Εάν αλλάξετε τον κωδικό και μετά τον ξεχάσετε, τότε μπορείτε να χρησιμοποιήσετε τον master code, ο οποίος είναι "100006".

## Οργανωτής Καναλιών

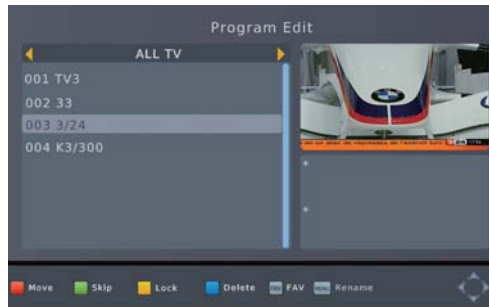

### Προσθήκη Αγαπημένων Καναλιών

Μπορείτε να δημιουργήσετε λίστες αγαπημένων προγραμμάτων για εύκολη μελλοντική πρόσβαση.

Για να προσθέσετε ένα αγαπημένο πρόγραμμα Τηλεόρασης ή Ραδιοφώνου θα πρέπει να:

1. Επιλέξετε το επιθυμητό πρόγραμμα και να πιέσετε το πλήκτρο [FAV].

Επιλέγοντας τον τύπο αγαπημένων θα εμφανιστεί ένα σύμβολο σε σχήμα καρδιάς και το πρόγραμμα μαρκάρεται ως αγαπημένο.

2. Επαναλάβετε το προηγούμενο βήμα για να επιλέξετε περισσότερα Αγαπημένα κανάλια.

3. Για επιβεβαίωση των επιλογών και έξοδο από το Μενού, πιέστε το πλήκτρο [EXIT].

### Απενεργοποίηση Αγαπημένου Καναλιού Τηλεόρασης ή Ραδιοφώνου:

Επιλέξτε το Αγαπημένο Κανάλι και πιέστε το πλήκτρο [FAV] του τηλεχειριστηρίου. Θα εμφανιστεί το υπομενού "Τύπος αγαπημένων". Εκεί διαλέγετε την επιλογή "Απενεργοποίηση".

### Μετάβαση σε Αγαπημένο Κανάλι

1. Ενώ παρακολουθείτε Τηλεόραση ή ακούτε Ραδιόφωνο, πιέστε το πλήκτρο [FAV] ώστε να εμφανιστεί η λίστα αγαπημένων καναλιών.

2. Εντοπίστε το επιθυμητό Αγαπημένο Κανάλι με τα πλήκτρα πλοήγησης.

3. Πιέστε το πλήκτρο [OK] για την επιλογή του επιθυμητού Αγαπημένου Καναλιού.

### Διαγραφή Προγράμματος Τηλεόρασης ή Ραδιοφώνου

1. Επιλέξτε το Πρόγραμμα και πιέστε το [Μπλε] πλήκτρο.

Θα εμφανιστεί ένα μήνυμα προειδοποίησης. Πιέστε το πλήκτρο [OK] για να διαγράψετε το κανάλι.

2. Επαναλάβετε το προηγούμενο βήμα για τη διαγραφή περισσότερων καναλιών.

### Παράβλεψη (Skip) Καναλιού Τηλεόρασης ή Ραδιοφώνου

1. Επιλέξτε το κανάλι που θέλετε να παραβλέψετε και πιέστε το [Πράσινο] πλήκτρο.

Θα εμφανιστεί ένα σύμβολο παράβλεψης. Το κανάλι έχει μαρκιαστεί, ώστε να παραβλέπεται.

2. Επαναλάβετε το προηγούμενο βήμα για την παράβλεψη ενός ή περισσότερων καναλιών.

3. Για αποθήκευση των ρυθμίσεων και έξοδο από το Μενού, πιέστε το πλήκτρο [EXIT].

### Απενεργοποίηση της λειτουργίας Παράβλεψης Καναλιών:

Επιλέξτε την το κανάλι που θέλετε να παραβλέψετε και πιέστε το [Πράσινο] πλήκτρο του τηλεχειριστηρίου για ακύρωση.

### Μετακίνηση Προγράμματος Τηλεόρασης ή Ραδιοφώνου

1. Επιλέξτε το επιθυμητό κανάλι και πιέστε το [Κόκκινο] πλήκτρο. Θα εμφανιστεί ένα σύμβολο μετακίνησης.

2. Για αποθήκευση των ρυθμίσεων και έξοδο από το Μενού, πιέστε το πλήκτρο [EXIT].

3. Επαναλάβετε τα προηγούμενα βήματα για τη μετακίνηση περισσότερων καναλιών.

### Κλειδώμα προγράμματος

Μπορείτε να κλειδώσετε προγράμματα για περιορισμένη προβολή αυτών.

## Οργανωτής Καναλιών

### Κλειδωμα προγράμματος

1. Επιλέξτε το επιθυμητό κανάλι και πιέστε το [Κίτρινο] Πλήκτρο. Θα εμφανιστεί ένα σύμβολο σε σχήμα κλειδαριάς. Το κανάλι είναι κλειδωμένο.
2. Επαναλάβετε το προηγούμενο βήμα για το κλειδωμα περισσότερων καναλιών.
3. Για επιβεβαίωση των επιλογών και έξοδο από το Μενού, πιέστε το πλήκτρο [EXIT].
4. Πιέστε το [Κίτρινο] πλήκτρο για την απενεργοποίηση της λειτουργίας κλειδώματος καναλιών.
5. Για να παρακολουθήσετε ή ακούσετε κλειδωμένα κανάλια, θα πρέπει να εισάγετε είτε τον προκαθορισμένο κωδικό ("000000") ή τον κωδικό με τον οποίο τον έχετε αντικαταστήσει. Ο κωδικός master είναι "100006".

### (β) EPG (Ηλεκτρονικός Οδηγός Προγράμματος)

Αυτή η λειτουργία εμφανίζει τα τηλεοπτικά προγράμματα του κάθε καναλιού για τις επόμενες 7 ημέρες. Βάσει των εργοστασιακών ρυθμίσεων, όταν ανοίγει το EPG, εμφανίζεται η λίστα των προγραμμάτων του τρέχοντος καναλιού. Για τη μετάβαση στις λίστες άλλων καναλιών χρησιμοποιείστε τα πλήκτρα [Δεξιά/Αριστερά]. Στο κάτω μέρος της οθόνης εμφανίζονται τα κατάλληλα πλήκτρα για την περιήγηση στην εκάστοτε λίστα.



Σημείωση: Παρακαλώ ανατρέξτε στην ενότητα (δ) "Προγραμματισμός" για να μάθετε πώς να προγραμματίζεται την εγγραφή και την προβολή τηλεοπτικών ή ραδιοφωνικών προγραμμάτων.

### Προεπισκόπηση Καναλιού:

Για να ρυθμίσετε το Δέκτη, ώστε να μεταβεί σε ένα κανάλι μία συγκεκριμένη ώρα (π.χ. όταν ξεκινάει το αγαπημένο σας πρόγραμμα) ενώ εσείς παρακολουθείτε άλλο κανάλι, ακολουθείστε τα ακόλουθα βήματα:

- Πιέστε το πλήκτρο [EPG] για να ανοίξετε τη λίστα προγραμμάτων.
- Επιλέξτε το Τηλεοπτικό κανάλι χρησιμοποιώντας τα πλήκτρα [Δεξιά/Αριστερά].
- Επιλέξτε το τηλεοπτικό πρόγραμμα που επιθυμείτε να παρακολουθήσετε αργότερα.
- Πιέστε το πλήκτρο [OK]. Στο παράθυρο που εμφανίζεται, μπορείτε να τροποποιήσετε το κανάλι, την ημερομηνία και την ώρα. Επίσης, μπορείτε να θέσετε την περιοδικότητα της προεπισκόπησης αυτής.
- Επιλέξτε "Προβολή" στην επιλογή "Λειτουργία".
- Πιέστε το πλήκτρο [EXIT].

Λίγα δευτερόλεπτα πριν την αλλαγή καναλιών, ένα προειδοποιητικό μήνυμα με αντίστροφη μέτρηση θα εμφανιστεί στην οθόνη. Όταν τελειώσει η αντίστροφη μέτρηση θα γίνει αλλαγή καναλιού στο προγραμματισμένο κανάλι.

### (γ) Ταξινόμηση

Μπορείτε να ταξινομήσετε τα κανάλια βάσει κάποιας εκ των ακόλουθων επιλογών:

[Ανά LCN] - Ταξινόμηση καναλιών με αύξουσα σειρά.

[Ανά Όνομα Υπηρεσίας] - Ταξινόμηση καναλιών με αλφαβητική σειρά.

## Ρυθμίσεις Εικόνας

[Ανά Service ID] – Ταξινόμηση καναλιών βάσει σταθμού.

[Ανά ONID] – Ταξινόμηση καναλιών βάσει ONID.

### (δ) LCN

Ενεργοποίηση ή Απενεργοποίηση του LCN.

### (2) Ρυθμίσεις Εικόνας

Μπείτε στο μενού πιέζοντας το πλήκτρο "MENU" και μεταβείτε στο υπο-μενού [Εικόνα]. Το συγκεκριμένο υπο-μενού παρέχει επιλογές για την τροποποίηση των ρυθμίσεων βίντεο. Χρησιμοποιείστε τα πλήκτρα πλοήγησης για τη μετάβαση στην επιθυμητή επιλογή και πιέστε το πλήκτρο [Δεξιά/Αριστερά] για την τροποποίηση της σχετικής ρύθμισης. Πιέστε το πλήκτρο [EXIT] για έξοδο από το Μενού.



### (α) Αναλογία Οθόνης

Αλλάξτε την Αναλογία Οθόνης σε: [Αυτόματο], [16:9 PillarBox], [16:9 Pan&Scan], [4:3 LetterBox], [4:3 Pan&Scan], [4:3 Full], [16:9 WideScreen]

### (β) Ανάλυση

Μπορείτε να αλλάξετε αυτή τη ρύθμιση, αν η ανάλυση της εικόνας δεν είναι ικανοποιητική. Οι επιλογές ταιριάζουν με τις συνήθεις επιλογές για HDMI.

[480P]: για σύστημα Τηλεόρασης NTSC.

[480i]: για σύστημα Τηλεόρασης NTSC.

[576P]: για σύστημα Τηλεόρασης PAL.

[576i]: για σύστημα Τηλεόρασης PAL.

[720P]: για σύστημα Τηλεόρασης NTSC/PAL.

[1080i]: για σύστημα Τηλεόρασης NTSC/PAL.

[1080P(50HZ)]: για σύστημα Τηλεόρασης NTSC/PAL.

[1080P(60HZ)]: για σύστημα Τηλεόρασης NTSC.

### (γ) Διαμόρφωση TV

Μπορείτε να αλλάξετε αυτήν τη ρύθμιση αν η εικόνα δεν εμφανίζεται σωστά.

Η ρύθμιση αυτή θα πρέπει να ταιριάζει με το σύστημα τηλεόρασης στη χώρα σας:

[NTSC]: για σύστημα Τηλεόρασης NTSC.

[PAL]: για σύστημα Τηλεόρασης PAL.

### (δ) Έξοδος Εικόνας

Αλλάξτε την Έξοδο Εικόνας σε: [CVBS], [RGB]

### (ε) Έξοδος 3D

Αλλάξτε τη ρύθμιση Εξόδου 3D.

[Εκτός λειτουργίας] Η Έξοδος 3D είναι απενεργοποιημένη.

## Αναζήτηση Καναλιού

[Πλευρά με Πλευρά] Ρυθμίστε την Έξοδο 3D σε SBS

[Αυτόματο] Ρυθμίστε την Έξοδο 3D σε Αυτόματο

[Πάνω/Κάτω] Ρυθμίστε την Έξοδο 3D σε T/B

### (στ) Διαφάνεια Μενού

Αλλάξτε τη Διαφάνεια Μενού σε: [0%], [20%], [40%], [60%], [80%].

### (3) Αναζήτηση Καναλιού

Μπείτε στο μενού πιέζοντας το πλήκτρο "MENU" και μεταβείτε στο υπο-μενού [Αναζήτηση Καναλιού]. Το συγκεκριμένο υπο-μενού παρέχει επιλογές για την τροποποίηση των ρυθμίσεων αναζήτησης καναλιών. Χρησιμοποιήστε τα πλήκτρα πλοήγησης για τη μετάβαση στην επιθυμητή επιλογή και πιέστε το πλήκτρο [Δεξιά/Αριστερά] για την τροποποίηση της σχετικής ρύθμισης. Πιέστε το πλήκτρο [EXIT] για έξοδο από το Μενού.



### (α) Αυτόματη Αναζήτηση

Βάσει αυτής της λειτουργίας τα κανάλια αναζητούνται αυτόματα και αποθηκεύονται με την ολοκλήρωση της αναζήτησης. Προηγούμενα αποθηκευμένα κανάλια και ρυθμίσεις διαγράφονται.

1. Επιλέξτε [Αυτόματη Αναζήτηση] και πιέστε το πλήκτρο [OK] ή [Δεξιά] για την εκκίνηση της Αυτόματης Αναζήτησης.

2. Πιέστε το πλήκτρο [EXIT] για ακύρωση της λειτουργίας αυτόματης αναζήτησης. Θα αποθηκευτούν μόνο τα κανάλια που έχουν βρεθεί μέχρι τη στιγμή της ακύρωσης.



### (β) Χειροκίνητη Αναζήτηση

Βάσει αυτής της λειτουργίας μπορείτε να αναζητήσετε νέα κανάλια χωρίς να διαγράφονται τα ήδη αποθηκευμένα κανάλια και ρυθμίσεις.

1. Επιλέξτε [Χειροκίνητη Αναζήτηση] και μετά πιέστε το πλήκτρο [OK] ή [Δεξιά]. Τότε θα εμφανιστεί η οθόνη αναζήτησης καναλιών.

## Αναζήτηση Καναλιού

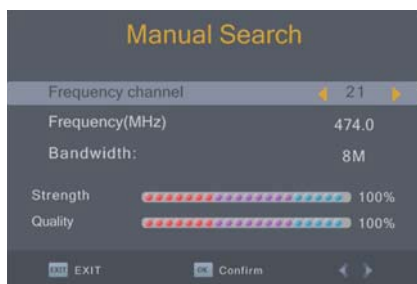

2. Πιέστε το πλήκτρο [Δεξιά/Αριστερά] για να επιλέξετε συχνότητα.
3. Πιέστε το πλήκτρο [OK] για την εκκίνηση της αναζήτησης καναλιών.  
Εάν βρεθεί κάποιο κανάλι, τότε αποθηκεύεται και προστίθεται στη λίστα καναλιών. Εάν δε βρεθεί κάποιο κανάλι, τότε η αναζήτηση σταματάει αυτόματα.

### (γ) Χώρα

Επιλέξτε τη χώρα κατοικίας σας.

### (δ) Τροφοδοσία Κεραίας

Εάν είναι συνδεδεμένη εξωτερική κεραία, τότε μπορείτε να επιλέξετε αυτήν την επιλογή.

### (ε) Οθόνη PMT

Ενεργοποιήστε την Οθόνη PMT αν χρειάζεται.

### (στ) Σώσιμο/Επιαναφορά Καναλιών

Αυτή η επιλογή σας επιτρέπει να Σώσετε/Φορτώσετε κανάλια από δίσκο USB. Πιέστε OK ή Δεξιά για να εμφανιστεί το παρακάτω υπομενού.



[Load from USB]Φόρτωση καναλιών από το δίσκο USB.

[Backup to USB]: Σώσιμο καναλιών σε δίσκο USB.

### (4). Ώρα

Μπείτε στο μενού πιέζοντας το πλήκτρο [MENU] και μεταβείτε στο υπο-μενού [Ώρα]. Το συγκεκριμένο υπο-μενού παρέχει επιλογές για την τροποποίηση των ρυθμίσεων ώρας. Χρησιμοποιείτε τα πλήκτρα πλοήγησης για τη μετάβαση στην επιθυμητή επιλογή και πιέστε το πλήκτρο [Δεξιά/Αριστερά] για την τροποποίηση της σχετικής ρύθμισης. Πιέστε το πλήκτρο [EXIT] για έξοδο από το Μενού.

## Ωρα



### (α) Ρύθμιση Ωρας

Επιλέξτε αυτόματη ή χειροκίνητη ρύθμιση ζώνης ώρας.

### (β) Περιοχή Ωρας

Επιλέξτε την Περιοχή στην οποία βρίσκεται η Χώρα, αν έχετε επιλέξει Αυτόματο στην επιλογή [Ρύθμιση Ωρας].

### (γ) Ζώνη Ωρας

Επιλέξτε τη Ζώνη Ωρας, αν έχετε επιλέξει Manual στην επιλογή [Time Offset].

### (δ) Αδρανοποίηση

Ρυθμίστε το χρόνο αδρανοποίησης.

[Εκτός λειτουργίας], [1 Hour], [2 Hour], [3 Hour], [4 Hour], [5 Hour], [6 Hour], [7 Hour], [8 Hour], [9 Hour], [10 Hour], [11 Hour], [12 Hour].

### (ε) Λειτουργία On/Off

Ενεργοποίηση/Απενεργοποίηση.

### (στ) InfoBar TimeOut

Αυτή η επιλογή αυξάνει ή μειώνει το χρόνο εμφάνισης της μπάρας πληροφοριών.

### (5). Επιλογή

Μπιείτε στο μενού πιέζοντας το πλήκτρο [MENU] και μεταβείτε στο υπο-μενού [Επιλογή]. Το συγκεκριμένο υπο-μενού παρέχει επιλογές για την τροποποίηση των ρυθμίσεων Γλώσσας OSD, Γλώσσας Υποτίτλων και Γλώσσας Ήχου. Χρησιμοποιείστε τα πλήκτρα πλοήγησης για τη μετάβαση στην επιθυμητή επιλογή και πιέστε το πλήκτρο [Δεξιά/Αριστερά] για την τροποποίηση της σχετικής ρύθμισης. Πιέστε το πλήκτρο [EXIT] για έξοδο από το Μενού.



## Επιλογή/Σύστημα

### (α) Γλώσσα OSD

Επιλέξτε τη γλώσσα μενού.

### (β) Γλώσσα Υποτίτλων

Επιλέξτε μία γλώσσα για τους υπότιτλους.

### (γ) Γλώσσα Ήχου

Επιλέξτε τη Γλώσσα στην οποία επιθυμείτε να ακούτε τα τηλεοπτικά προγράμματα. Εάν η γλώσσα που επιλέξετε δεν υποστηρίζεται από το πρόγραμμα, τότε θα χρησιμοποιηθεί η προεπιλεγμένη γλώσσα του προγράμματος.

### (δ) Ψηφιακός Ήχος

Επιλέξτε ανάμεσα σε: [PCM], [RAW HDMI ON], [RAW HDMI OFF], [Εκτός λειτουργίας].

### (ε) Σύστημα

Μπείτε στο μενού πιέζοντας το πλήκτρο [MENU] και μεταβείτε στο υπο-μενού [Σύστημα]. Το συγκεκριμένο υπο-μενού παρέχει επιλογές για την τροποποίηση των ρυθμίσεων συστήματος. Χρησιμοποιείστε τα πλήκτρα πλοήγησης για τη μετάβαση στην επιθυμητή επιλογή και πιέστε το πλήκτρο [Δεξιά/Αριστερά] για την τροποποίηση της σχετικής ρύθμισης. Πιέστε το πλήκτρο [EXIT] για έξοδο από το Μενού.



### (α) Καθορισμός Κωδικού Πρόσβασης

Εδώ μπορείτε να θέσετε ή να αλλάξετε τον κωδικό πρόσβασης για τα κλειδωμένα προγράμματα. Εισάγετε τον παλιό σας κωδικό ή τον προεπιλεγμένο κωδικό πρόσβασης "000000". Στη συνέχεια θα σας ζητηθεί να εισάγετε ένα νέο κωδικό. Πιέστε το πλήκτρο [OK] για επιβεβαίωση του νέου κωδικού πρόσβασης.

Αφού τον επιβεβαιώσετε, πιέστε το πλήκτρο [EXIT] για έξοδο από το Μενού. Ο κωδικός master είναι "100006".

### (β) Επαναφορά Εργαστηριακών Ρυθμίσεων

Εδώ μπορείτε να επαναφέρετε το Δέκτη σας στις Εργοστασιακές Ρυθμίσεις.

Στο Κεντρικό Μενού επιλέξτε [Επαναφορά Εργοστασιακών Ρυθμίσεων] χρησιμοποιώντας τα πλήκτρα [Δεξιά/Αριστερά] και πιέστε το πλήκτρο [OK] ή [Δεξιά] για την επιλογή. Εισάγετε τον παλιό σας κωδικό ή τον προεπιλεγμένο κωδικό πρόσβασης "000000" και πιέστε το πλήκτρο [OK] για επιβεβαίωση. Αυτή επιλογή θα διαγράψει όλες τα αποθηκευμένα κανάλια και ρυθμίσεις. Ο κωδικός master είναι "100006".

### (γ) Πληροφορίες

Μπορείτε να δείτε πληροφορίες για το Μοντέλο, το Υλικό και το Λογισμικό του Δέκτη.

### (δ) After Power Stop

[Restart to last channel] [Restart to standby]

## USB

### (7). USB

Μπείτε στο μενού πιέζοντας το πλήκτρο [MENU] και μεταβείτε στο υπο-μενού [USB]. Το συγκεκριμένο υπο-μενού παρέχει επιλογές για την τροποποίηση των ρυθμίσεων αναπαραγωγής αρχείων Μουσικής, Φωτογραφίας και Πολυμέσων. Υποστηρίζονται τύποι αρχείων, όπως AVI, MP3, WMA, JPEG και BMP. Η θύρα USB υποστηρίζει μόνο συσκευές με μορφοποίηση FAT32/NTFS.



### (α) Πολυμέσα:

Αφού συνδέσετε μία συσκευή USB στο Δέκτη, μπορείτε να διαλέξετε μία από τις επιλογές Μουσική, Φωτογραφίες ή Ταινίες από το παρόν υπό-μενού. Εάν δεν υπάρχει συνδεδεμένη συσκευή USB, τότε εμφανίζεται το μήνυμα "Δε βρέθηκε καμία Συσκευή USB".

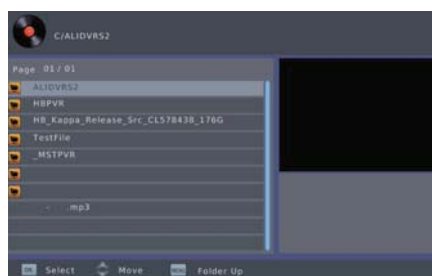

## USB

### (β) Ρύθμιση Φωτογραφίας:

-Χρόνος Μετάβασης: Ρύθμιση του διαστήματος εμφάνισης της κάθε φωτογραφίας (1~8 δευτερόλεπτα).

-Λειτουργία Παρουσίασης: Ρύθμιση των εφέ του slide show. Επιλογή από 59 εφέ ή τυχαίο εφέ.

### -Αναλογία Οθόνης:

[Διατήρηση]: Εμφάνιση της εικόνας στη δική της ανάλυση.

[Απόρριψη]: Εμφάνιση της εικόνας σε προβολή πλήρους οθόνης.

### (γ) Ρύθμιση Ταινίας:

#### - Μέγεθος Υποτίτλων:

[Μικρό]: Μικρό μέγεθος υποτίτλων.

[Μεσαίο]: Μεσαίο μέγεθος υποτίτλων.

[Μεγάλο]: Μεγάλο μέγεθος υποτίτλων.

#### - Φόντο υποτίτλων:

[Άσπρο]: Εμφάνιση υποτίτλων σε άσπρο πλαίσιο.

[Διαφανές]: Εμφάνιση υποτίτλων σε διάφανο πλαίσιο.

[Γκρι]: Εμφάνιση υποτίτλων σε γκρι πλαίσιο.

[Κιτρινοπράσινο]: Εμφάνιση υποτίτλων σε κιτρινοπράσινο πλαίσιο.

#### - Χρώμα Υποτίτλων:

[Κόκκινο]: Εμφάνιση υποτίτλων με κόκκινο χρώμα.

[Μπλε]: Εμφάνιση υποτίτλων με μπλε χρώμα.

[Πράσινο]: Εμφάνιση υποτίτλων με πράσινο χρώμα.

[Άσπρο]: Εμφάνιση υποτίτλων με άσπρο χρώμα.

[Μαύρο]: Εμφάνιση υποτίτλων με μαύρο χρώμα.

### (δ) Εγγραφή σε USB.

Αυτή η επιλογή είναι διαθέσιμη μόνο όταν υπάρχει συσκευή USB, η οποία είναι συνδεδεμένη με το Δέκτη.

#### Άμεση Εγγραφή:

Εάν επιθυμείτε την εγγραφή μίας εκπομπής, η οποία μεταδίδεται αυτή τη στιγμή, τότε μεταβείτε στο επιθυμητό κανάλι και πιέστε το πλήκτρο [REC]. Πιέστε και πάλι το πλήκτρο [REC] για να σταματήσετε την εγγραφή.

Προγραμματισμένη Εγγραφή:

Εάν επιθυμείτε να προγραμματίσετε την εγγραφή μίας εκπομπής, πριν τη μετάδοση αυτής, τότε πρέπει να:

- Πιέστε το πλήκτρο [EPG] για να δείτε τη λίστα με όλα τα προγράμματα.
- Επιλέξτε το τηλεοπτικό κανάλι χρησιμοποιώντας τα πλήκτρα [Δεξιά] και [Αριστερά].
- Επιλέξτε το τηλεοπτικό πρόγραμμα που επιθυμείτε να εγγραφείτε.
- Πιέστε το πλήκτρο [OK]. Στο παράθυρο που εμφανίζεται μπορείτε να τροποποιήσετε το κανάλι, την ημερομηνία, την ώρα έναρξης της εγγραφής, την ώρα λήξης της εγγραφής, και εάν επιθυμείτε, την συχνότητα της ενέργειας αυτής.

## USB



- Επιλέξτε “Άλλη εγγραφή” στην επιλογή “Τύπος” (Mode).
- Πιέστε το πλήκτρο [EXIT].

Λίγα δευτερόλεπτα πριν την έναρξη της εγγραφής, θα εμφανιστεί ένα μήνυμα με αντίστροφη μέτρηση και το κανάλι θα αλλάξει με το πέρας της αντίστροφης μέτρησης. Όταν ολοκληρωθεί η εγγραφή, εμφανίζεται σχετικό μήνυμα επιβεβαίωσης.

Για να δείτε τη λίστα προγραμματισμένων ενεργειών, πιέστε το [Μπλε] πλήκτρο.

Για να διαγράψετε μία προγραμματισμένη ενέργεια, επιλέξτε την ενέργεια αυτή και πιέστε το [Μπλε] πλήκτρο.

Για να εγγράψετε ένα αρχείο εγγραφής από τη συσκευή, θα πρέπει να πιέσετε το πλήκτρο [PVR] και στη συνέχεια το [Κίτρινο] πλήκτρο, αφού πρώτα έχετε επιλέξει το επιθυμητό αρχείο. Τα προγράμματα τηλεόρασης αποθηκεύονται σε αρχεία .PVR, τα οποία μπορούν να αναπαραχθούν στο PC με τη χρήση κατάλληλου προγράμματος αναπαραγωγής. Τα αρχεία αυτά δεν μπορούν να αναπαραχθούν από συσκευές DVD ή PDVD.

Για να εγγράψετε τηλεοπτικά προγράμματα high definition, θα πρέπει να χρησιμοποιήσετε συσκευή USB έκδοσης 2.0 ή ανώτερης. Διαφορετικά τα προγράμματα δε θα εγγραφούν σωστά.

Αφού συνδέσετε τη συσκευή USB, και πριν ξεκινήσετε την εγγραφή, θα πρέπει να περιμένετε μερικά δευτερόλεπτα. Διαφορετικά η συσκευή μπορεί να παγώσει. Εάν η συσκευή παγώσει, τότε παρακαλώ αφαιρέστε το καλώδιο του ρεύματος και κάνετε επανεκκίνηση της συσκευής.

### **Σημείωση:**

Η προγραμματισμένη εγγραφή μπορεί να πραγματοποιηθεί μόνο αν ο Δέκτης λειτουργεί. Δεν μπορεί να πραγματοποιηθεί αν ο Δέκτης είναι σε κατάσταση αναμονής ή απενεργοποιημένος.

### **Σημείωση:**

-Δεν μπορούμε να εγγυηθούμε τη συμβατότητα (λειτουργίας ή bus power) με όλες τις συσκευές USB. Επίσης, δεν αναλαμβάνουμε καμία ευθύνη για την απώλεια δεδομένων, που μπορεί να προκληθεί όταν συνδεθεί η συσκευή με το δέκτη.

-Μπορούν να υπάρξουν καθυστερήσεις κατά την ανάγνωση μεγάλων αρχείων.

-Μπορεί να μην είναι δυνατή η αναγνώριση ορισμένων συσκευών USB.

-Ακόμα και αν ο τύπος ενός αρχείου υποστηρίζεται, μπορεί να μην είναι δυνατή η αναπαραγωγή των περιεχομένων αυτού. Αυτό εξαρτάται από τα περιεχόμενα, τη συμπίεση, την κατάσταση του αρχείου κ.α.

### **(ε) Χρονική Μετατόπιση**

## USB



Όταν παρακολουθείτε ένα πρόγραμμα, μπορείτε να εισέλθετε στη λειτουργία χρονικής μετατόπισης εάν πιέσετε το πλήκτρο [TIMESHIFT]. Τότε η εικόνα θα παγώσει, και όταν πιέσετε το πλήκτρο [PLAY], τότε θα ξεκινήσει η χρονική μετατόπιση. Εάν πιέσετε το πλήκτρο [PLAY], τότε θα μεταφερθείτε στη κατάσταση αναπαραγωγής του προγράμματος, ενώ η χρονική μετατόπιση συνεχίζει να λειτουργεί (μπορείτε να δείτε την μπάρα στην ακόλουθη εικόνα). Έτσι μπορείτε να παίξετε το πρόγραμμα από την αρχή.

Αν πιέσετε το πλήκτρο [Info], τότε μπορείτε να δείτε πληροφορίες για τη χρονική μετατόπιση, όπως στο παράδειγμα της ακόλουθης εικόνας.

INFO	
PVR Mode	RECORD
Total Disk Space	3.60 GB
Disk Free Space	1.68 GB
File System	FAT32
Cluster Size	4 KB
File Name	timeshift.ts
Max Record Size	1.73 GB
Max Record Time	00:53:56
Record Bitrate	559 KB/S
Cur Play Size	0 KB
Cur Record Size	43.72 MB

Μπορείτε να πιέσετε τα πλήκτρα [▶▶] / [◀◀] για να μετακινήσετε το σημείο έναρξης της αναπαραγωγής.

**Σημείωση:** Η χρονική μετατόπιση μπορεί να χρησιμοποιηθεί μόνο όταν υπάρχει συνδεδεμένος USB HDD, του οποίου οι υποστηριζόμενες ταχύτητες ανάγνωσης και εγγραφής είναι αρκούντως υψηλές.

Πιέστε το πλήκτρο [STOP] για να τερματίσετε τη λειτουργία χρονικής μετατόπισης και να επιστρέψετε στην προβολή του προγράμματος σε κανονική ροή.

## Αντιμετώπιση Προβλημάτων

ΠΡΟΒΛΗΜΑ	ΠΙΘΑΝΗ ΑΙΤΙΑ	ΑΝΤΙΜΕΤΩΠΙΣΗ
Δεν υπάρχει εικόνα	Δεν είναι συνδεδεμένο το καλώδιο του ρεύματος.	Ενεργοποιήστε το Δέκτη.
	Ο Δέκτης είναι απενεργοποιημένος.	
Δεν υπάρχει σήμα	Δεν είναι συνδεδεμένο το καλώδιο της κεραίας.	Συνδέστε το καλώδιο της κεραίας.
	Το καλώδιο της κεραίας είναι ελαττωματικό.	Ελέγξτε το καλώδιο της κεραίας και τις συνδέσεις.
Δεν υπάρχει ήχος	Δεν έχει συνδεθεί σωστά το καλώδιο του ήχου.	Συνδέστε σωστά το καλώδιο Δεν υπάρχει ήχος του ήχου.
	Έχουν απενεργοποιηθεί οι ήχοι.	Ενεργοποιήστε τους ήχους.
Υπάρχει ήχος, αλλά όχι εικόνα	Δεν έχει συνδεθεί σωστά το καλώδιο AV.	Σιγουρευτείτε για τη σωστή σύνδεση των καλωδίων.
	Το πρόγραμμα είναι πρόγραμμα ραδιοφώνου.	Πιέστε το πλήκτρο [TV/RADIO] για να εισέλθετε στη λειτουργία Τηλεόρασης.
Το Τηλεχειριστήριο δεν ανταποκρίνεται	Έχουν τελειώσει οι μπαταρίες.	Αλλάξτε τις μπαταρίες.
	Η απόσταση του Τηλεχειριστηρίου με το Δέκτη είναι μεγάλη.	Φέρτε το τηλεχειριστήριο σε κοντινότερη απόσταση από το Δέκτη.
Η εικόνα "σπάει"	Το σήμα είναι αδύναμο.	Ελέγξτε την κεραία και τις συνδέσεις.

## Τεχνικές Προδιαγραφές

Στοιχείο	Επιμέρους Στοιχείο	Παράμετρος
Tuner	Συχνότητα Εισόδου	170~230MHz 470~860MHz
	Επίπεδο Εισόδου RF	-76~-20dBm
	Εύρος μπάντας IF	7MHz/8MHz
	Διαμόρφωση	QPSK, 16QAM, 64QAM.
Βίντεο	Μορφή Αποκωδικοποίησης	MPEG4 AVC/H.264 HP@L4 MPEG2 MP@ML.HL
	Μορφή Εξόδου	576P , 720P, 1080i, 1080P, 4:3 and 16:9
	Θύρα Εξόδου	HDMI(V1.3), SCART
Ήχος	Μορφή Αποκωδικοποίησης	MPEG-1 (layer1&2&3 )
USB 2.0	Υποστηριζόμενη Χωρητικότητα	2T
	Υποστηριζόμενα Αρχεία	MP3, JPEG, BMP, AVI
Τροφοδοσία	Τάση Τροφοδοσίας	~220-240V 50/60Hz
	Μέγιστη Κατανάλωση Ενέργειας	MAX 6W
	Κατανάλωση Ενέργειας σε Κατάσταση Αναμονής	MAX 0.5 W
Βάρος	0.19 kgs	
Μέγεθος	125x105x38mm	

## Ειδοποίηση σχετικά με την Ανακύκλωση

---



Το προϊόν αυτό έχει σχεδιαστεί και κατασκευαστεί με υψηλής ποιότητας υλικά και εξαρτήματα τα οποία μπορούν να ανακυκλωθούν και να επαναχρησιμοποιηθούν.

Αυτό το σύμβολο σημαίνει ότι ο ηλεκτρικός και ηλεκτρονικός εξοπλισμός, στο πέρας της διάρκειας ζωής τους, πρέπει να αποσύρονται ξεχωριστά από τα οικιακά σας απορρίματα.

Παρακαλούμε αποσύρετε αυτόν τον εξοπλισμό στο τοπικό κέντρο συλλογής / ανακύκλωσης απορριμάτων της κοινότητάς σας.

Στην Ευρωπαϊκή Ένωση υπάρχουν ξεχωριστά συστήματα συλλογής χρησιμοποιημένων ηλεκτρικών και ηλεκτρονικών προϊόντων.

Παρακαλούμε βοηθήστε για τη διατήρηση του περιβάλλοντος στο οποίο ζούμε!

# LEGENT HD5

## High Definition Digital Receiver

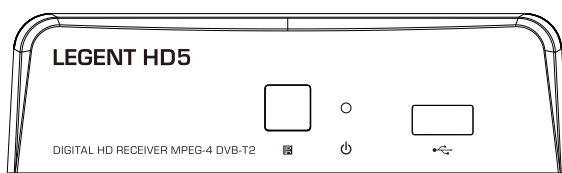

## USER MANUAL

## Important Safety Instructions

- 1) Read these instructions.
- 2) Keep these instructions.
- 3) Heed all warnings.
- 4) Follow all instructions.
- 5) Do not use this apparatus near water.
- 6) Clean only with dry cloth.
- 7) Do not install near any heat sources such as radiators, heat registers, stoves, or other apparatus (including amplifiers) that produce heat.
- 8) Operate this product only from the type of power source indicated on the label. If you are not sure of the type of power connected to your home, consult your local power company. Disconnect the unit from the mains before any maintenance or installation procedure.
- 9) Protect the mains cord from damage and stress.
- 10) Only use attachments/accessories specified by the manufacturer.
- 11) Unplug this apparatus during lightning storms or when unused for long periods of time.
- 12) Refer all servicing to qualified service personnel. Servicing is required when the apparatus has been damaged in any way, including damage to the mains cord or plug, if the unit has been exposed to liquid or moisture, has been dropped or is not operating correctly.
- 13) Do not impede the air flow into the unit by blocking the ventilation slots.
- 14) Attention should be drawn to the environmental aspects of battery disposal.
- 15) Use the apparatus in moderate climate.

**WARNING:** To reduce the risk of fire or electric shock, do not expose this apparatus to rain or moisture.

**WARNING:** The batteries shall not be exposed to excessive heat such as direct sun light, fire, etc.



This symbol indicates that dangerous voltages constituting a risk of electric shock are present within this unit.



This symbol indicates that there are important operating and maintenance instructions in the literature accompanying this unit.



This symbol indicates that this product incorporates double insulation between hazardous mains voltage and user accessible parts. When servicing use only identical replacement parts.



This symbol on the product or in the instructions means that your electrical and electronic equipment should be disposed at the end of life separately from your household waste. There are separate collection systems for recycling. For more information, please contact the local authority or your retailer where you purchased the product.



## Table of Contents

Front and Rear Panel .....	1
Remote Control.....	2
Connecting to a Television.....	4
First Time Installation.....	5
Troubleshooting.....	17



## Front and Rear Panel

### 1. Front panel

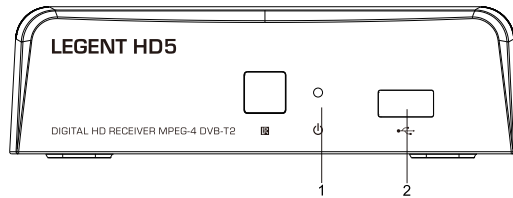

- 1. POWER
- 2. USB

### 2. Rear panel

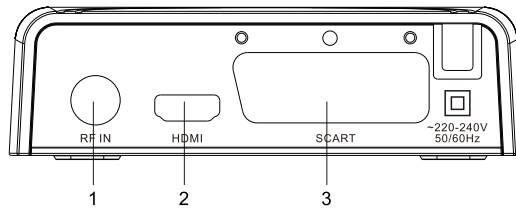

- 1. **RF IN:** This socket connects to your external Aerial.
- 2. **HDMI:** High definition audio and video output used to connect to a HDMI device
- 3. **SCART**

## Remote Control



- MUTE:** Mutes audio output of the receiver.
- FAV:** Displays your favorite channels list. Press FAV again to access to the other favorite lists.
- SUBTITLE:** Display subtitle options (availability depends on the channel).
- <0>-<9>:** Numeric keys.
- MENU:** Display main menu on TV screen, and press again to disappear menu.
- OK:** To confirm current setting, or display all programs in no-menu mode.
- Records the TV programme to the connected storage device.
- EPG:** Shows the Electronic Program Guide.
- VOL-/VOL+:** To increase / decrease volume.
- REV/FWD:** Fastbackward/Fastforward.
- PLAY/PAUSE**
- POWER:** Switch the receiver in and out of Standby mode.
- TTX:** Switch on Teletext, if current channel has this option, and use EXIT key to quit Teletext.
- INFO:** Display information about the current channel.
- RECALL:** Go back to the previous viewed channel.
- EXIT:** Use this key to quit current menu.
- ◀▶▲▼:** Press to move the cursor
- CH-/CH+:** Program changing keys.
- TIMER:** Call directly Timer menu to view or set timers
- STOP**
- TV/RADIO:** Switch between Digital Radio and DVB-T modes.

### Learning Function Buttons



The remote control of the receiver has 4 learning function buttons. In every button can be copy the function of some buttons of the TV's remote control.

1. Place the TV remote control facing the receiver's remote control approximately 3 cm.
2. Press the SETUP key until intense light the led. Leaving the led will stay lit steadily.
3. Press the POWER button on the receiver's remote control and the led will blink.
4. Press the POWER button on the TV remote control within 3 sec and the led will flash 2 times for confirmation and then will stay lit steadily.
5. Repeat steps 3 & 4 for the other buttons.

Press the SETUP button to save the codes in the remote control.

### Installing the Batteries

Remove the battery cover from the rear of the Remote Control and place 2xAAA size batteries inside the compartment.

Please make sure the battery polarities match the polarity markings inside the compartment.

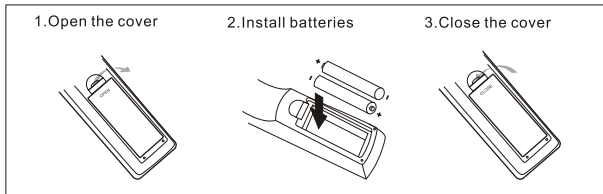

### Using the Remote Control

To use the Remote Control, point it towards the front of the Digital Set Top Box. The Remote Control has a range of up to 7 metres from the Set Top Box at an angle of up to 60 degrees.

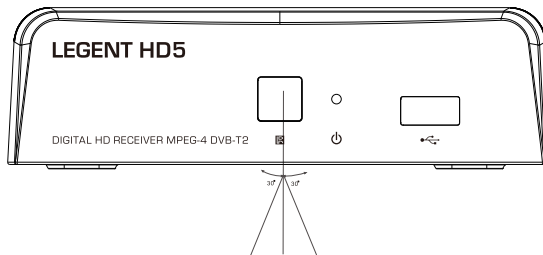

The Remote Control will not operate if its path is blocked.



**Sunlight or very bright light will decrease the sensitivity of the Remote Control.**

## Connecting to a Television

For a basic connection from your Set Top Box to the television, use the Composite connection outlined below.  
For a higher quality connection, use the Component Video connection outlined below combined with the Composite Audio Connection.  
For the highest quality connection use a direct HDMI connection, see below.

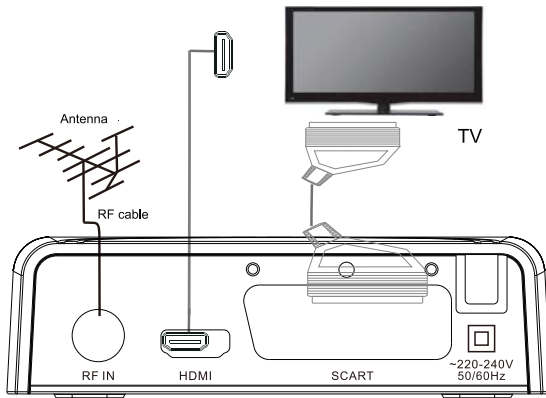

## First Time Installation

After all connections have been made properly, switch on TV and make sure the units connected to the Main Power. Press Power button to switch the unit on.

If you are using the unit for the first time or have restored the unit to factory default, the installation guide menu will appear on your TV screen.

Make sure Antenna's 'quality bar' is more than 45% up. Press 'OK' to start to do channel searching.

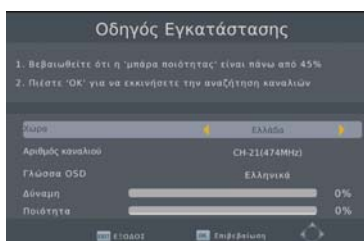

- (1) [Country] press RIGHT/LEFT key to select a Country.
- (2) [Channel No.] press RIGHT/LEFT key to select a channel.
- (3) [OSD Language] press RIGHT/LEFT key to select a language.
- (4) Press Ok to search channel. Once channel tuning is complete, you can start watching TV programs.

## Basic Operation

### (1). Program Manage Settings

To access the Menu, press the MENU button and select [Program]. using the RIGHT/LEFT keys to navigate through the menu.

The Menu provides option to adjust the Program Manage Settings. Select an option and press OK or RIGHT to adjust that setting. Press the EXIT button to exit the Menu.



#### (a) Program Edit

To edit your program preferences (lock, skip, favourite, move or delete), you will need to enter the Program Edit Menu. This Menu requires a password to access. Enter the default password '000000'. The master unlock password is '100006'.

## First Time Installation

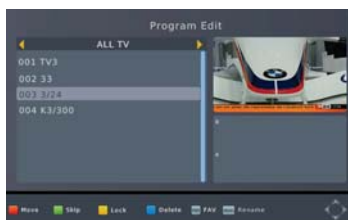

### Set Favourite Channels

You can create a short list of favourite programs that you can easily access.

Set Favourite TV or Radio program:

1. Select your desired channel then press the FAVOURITE button.  
A heart-shaped symbol will appear and the channel is marked as a favourite.
2. Repeat the previous step to select more Favourite channels .
3. To confirm and exit the Menu, press the EXIT key.

### Disable Favourite TV or Radio channel :

Select the Favorite channel and press Favorite button on the remote control to cancel.

### View Favourite Channel:

1. While in normal viewing mode, press favourite button and the favourite menu will appear.
2. Press UP/DOWN to browse through your favourite channels.
3. Press OK to select your favourite channel.

### Delete a TV or radio program

1. Select the program and then press the DELETE button. a warning message will appear, press OK to delete the channel.
2. Repeat the previous step to select more channels to delete.

### Skip TV or radio channel

1. Select the channel you would like to skip and press the green button. a skip symbol is displayed the channel is marked as skip.
2. Repeat the previous step to skip more channels.
3. To save your settings and exit the menu, press exit key.

### Disable the skip channel function:

Select the skip channel and press the green button on the remote control to cancel.

### Move a TV or Radio Program

1. Select the preferred channel then press the RED button. A move symbol will appear.
2. Press UP/DOWN to move the channel.
3. Press OK to confirm.
4. Repeat the above steps to move more channels.

### Lock Program

You can lock selected programs for restricted viewing .

## First Time Installation

### Lock a TV or Radio channel :

1. Select the preferred channel then press the YELLOW button. A lock-shaped symbol is displayed. The channel is now marked as locked.
2. Repeat the previous step to select more channels.
3. To confirm your settings and exit the menu, press the EXIT button.
4. Press the YELLOW button to disable the locked channels function.
5. To view the locked channels , you will be required to enter either the default password '000000' or your last set password. The master unlock password is '100006'.

### (b) EPG (Electronic Programming Guide)

This feature shows the TV program listings for each channel for the following 7 days. By default, when the EPG is opened, the current channel's listings are shown. To view listings for other channels, press the LEFT and RIGHT arrow keys. The display shows the buttons to press to go forward or backward in the programs listing.



Note: Please see section (d) "Scheduling" to learn how to schedule program recordings and channel preview.

### Preview Channel:

To set the receiver to change to a channel at a specific time (e.g. at the start of your favourite program) while you are watching another channel, please follow these steps:

- Press EPG to open the full listings.
- Select the TV channel using the LEFT / RIGHT arrow keys.
- Select the TV program you want to watch later.
- Press OK. On the window that pops up, you are able to modify the channel, date and time, as well as optionally selecting to repeat this action on a regular basis.
- Select "View" in the "Mode" option.
- Press EXIT

A few seconds before changing channels, a warning message with a count-down is displayed on screen, which will change to the programmed channel when the count-down ends.

### (c) Sort

Sort your channels from the following options:

[By LCN] - Sort the channels in ascending order.

[By Service Name] - Sort the channels in alphabetical order.

## First Time Installation

[By Service ID] - Sort the channels according to the station.

[By ONID] - Sort the channels according to ONID.

### (d) LCN (Logical channel number)

Set LCN on or off.

### (2). Picture Setting

To access the Menu, press MENU then select [Picture] using the RIGHT/LEFT key. The Menu provides options to adjust the video settings. Press UP/DOWN to select an option and press RIGHT/LEFT to adjust that setting. Press EXIT to exit the menu.



#### (a) Aspect Ratio

Change the aspect ratio of Video. [Auto], [16:9 PillarBox], [16:9 Pan&Scan], [4:3 LetterBox], [4:3 Pan&Scan], [4:3 Full], [16:9 WideScreen]

#### (b) Resolution

You can change this setting if the picture resolution does not appear to be correct. This setting is to match the most common setting for HDMI.

[480P]: for NTSC TV system.

[480i]: for NTSC TV system.

[576P]: for PAL TV system.

[576i]: for PAL TV system.

[720P]: for NTSC or PAL TV system.

[1080i]: for NTSC or PAL TV system.

[1080P(50HZ)]: for NTSC or PAL TV system.

[1080P(60HZ)]: for NTSC system.

#### (c) TV Format

If the picture does not appear to be correct you can change this setting.

This should match the most common setting for TVs in your country.

[NTSC]: for NTSC system TV.

[PAL]: for PAL system TV.

#### (d) Video Output

Change the video output. [CVBS], [RGB]

#### (e) 3D Output

Change 3D Output Setting.

[OFF] Set 3D Output Off

## First Time Installation

[Side by Side]Set 3D Output format SBS

[Auto] Set 3D Output Auto

[Top/Bottom]Set 3D Output format T/B

### (f) OSD Transparency

Change OSD Transparency. [0%], [20%], [40%], [60%], [80%].

### (3). Channel Search

To access the menu, press MENU and select [Search Channel] using the RIGHT/LEFT keys. This menu provides options to adjust the search channel settings.

Press UP/DOWN to select an option and press RIGHT/LEFT to adjust the setting .

Press EXIT to exit the menu.



#### (a) Auto Search

This option will automatically search for channels and save them once the scanning is complete. All previously saved channels and settings will be deleted.

1. Select [Auto Search] and press OK or RIGHT to start channel search.
2. To cancel channel search, press EXIT. Any channels that have been found will be saved.



#### (b) Manual Search

This option allows you to scan for new channels without deleting previously saved channels and settings.

1. Select [Manual Search] then press OK or RIGHT. The channel search screen will appear.

## First Time Installation



2. Press the RIGHT/LEFT key to select the channel frequency.

3. Press OK to start searching channels.

If a channel is found, it is saved and added to the channels list. If channels can not be found during searching, the unit will exit automatically.

### (c) Country

Select your country of residence.

### (d) Antenna Power

Enable Antenna Power if an external active antenna is connected.

### (e) PMT Monitor

Enable PMT Monitor if you need.

### (f) Save/Load Channels

This option allows you to save/Load channels from USB. Press OK or Right, the submenu will appear.



[Load from USB]Load channels from USB. [Backup to USB]: Save channels to usb.

### (4). Time Setting

To access the menu, press MENU then select [Time] using the RIGHT/LEFT keys. The menu provides options to adjust the time settings.

Press UP/DOWN to select an option and press RIGHT/LEFT to adjust the settings. press exit to exit the menu.

## First Time Installation



**(a) Time offset**

Select auto or manual for GMT offset adjustments.

**(b) Country Region**

Select the Country Region when [Time Offset] is set to Auto.

**(c) Time Zone**

Select the Time Zone Offset when [TimeOffset] is set to Manual.

**(d) Auto Standby**

Set auto standby timer.

[Off], [1 Hour], [2 Hour], [3 Hour], [4 Hour], [5 Hour], [6 Hour], [7 Hour], [8 Hour], [9 Hour], [10 Hour], [11 Hour], [12 Hour]

**(e) Power On/Off**

Enable Power On or Off.

**(f) InfoBar TimeOut**

This option is set to increase or decrease the show time of TV infobar.

**(5). Option**

To access the menu, press MENU select [Option] using the RIGHT/LEFT keys. The menu provides options to adjust the OSD Language, Subtitle Language and Audio Language.

Select an option and press RIGHT/LEFT to adjust the setting.

Press EXIT to exit the menu.



## First Time Installation

### (a) OSD (On Screen Display) Language

Select an OSD language.

### (b) Subtitle Language

Select the preferred subtitle language.

### (c) Audio Language

Select the preferred audio language for watching TV channels. If the language is not available, the default program language will be used.

### (d) Digital Audio

Select the digital audio for watching TV channels. [PCM], [RAW HDMI ON], [RAW HDWI OFF], [Off].

### (6). System Setting

To access the menu, press MENU and select [System] using the RIGHT/LEFT keys. The menu provides options to adjust the system settings.

Press the UP/DOWN key to select an option and press RIGHT/LEFT to adjust the setting. Press EXIT to exit the menu .



### (a) Set Password

Set or change the password for locked programs. Enter your old password or the default password '000000'. You will then be asked to enter your new password. Press OK button to confirm your new password.

Once it is confirmed, press EXIT to exit the Menu. The master unlock password is '100006' .

### (b) Restore Factory Default

Reset your Set Top Box to the Default Factory Settings.

In Main Menu select [Restore Factory Default] using the RIGHT/LEFT keys and press OK or RIGHT to select. Enter your password or the default password '000000' and press OK to confirm. This option will delete all preset channels and settings. The master unlock password is '100006' .

### (c) Information

View model, hardware and software information.

### (d) After Power Stop

[Restart to last channel]- [Restart to standby]



## First Time Installation

### (b) Photo configure:

-Slide Time: adjust slide show interval to 1~8 seconds.

-Slide Mode: adjust slide show effect as mode 0~59 or random.

#### -Aspect Ratio:

[Keep]: Play picture in its original aspect.

[Discard]: Play picture in full screen mode.

### (c) Movie Configure:

#### - Aspect Ratio:

[Keep]: Play movie in its original aspect.

[Discard]: Play movie in full screen mode.

#### - Subtitle Specific:

[Small]: Displays the subtitle as small mode.

[Normal]: Displays the subtitle as normal mode.

[Big]: Displays the subtitle as big mode.

#### - Subtitle BG:

[White]: Displays the subtitle in white background.

[Transparent]: Displays the subtitle in transparent background.

[Grey]: Displays the subtitle in grey background.

[Yellowgreen]: Displays the subtitle in yellowgreen background.

#### - Subtitle Font Color:

[Red]: Displays Subtitle in red font.

[Blue]: Displays Subtitle in blue font.

[Green]: Displays Subtitle in green font.

### d) USB RECORDING.

This function is available only when a USB storage device is connected to the receiver.

#### Instant recording:

If you want to start recording a live show, which is currently being broadcast, go to the desired channel and press the REC button. Press again to stop recording.

#### Schedule a Recording:

To schedule a recording before broadcast (e.g. record your favourite show while you're out), follow these steps:

- Press EPG to open the full listings.
- Select the TV channel using the LEFT / RIGHT arrow keys.
- Select the TV show you want to record.
- Press OK. On the window that pops up, you are able to modify the channel, date, recording start -time and recording end-time, as well as optionally selecting to repeat this action on a regular basis.

## First Time Installation



•Select "OTHER RECORDING" in the "Mode" option.

•Press EXIT.

A few seconds before starting to record, a warning message with a count-down is displayed on screen, which will change to the programmed channel when the count-down ends. Once the recording has finished, a confirmation message appears on screen.

To view the scheduled events, press the blue button.

To delete a scheduled event, select the event and press the blue button.

The recording files can be deleted on this unit, you can go to the PVR, and press yellow button to delete it. The TV program is recorded to file at PVR format, which can be played back on this unit and PC using a suitable player, but can not be played back on DVD or PDVD.

For recording the high definition TV programs, the version of usb device should be 2.0 or above, otherwise the unit may not record the hd programs correctly.

When recording to usb stick or external hard disc on this model, you have to wait a few seconds before pushing rec. after inserting the media. Otherwise the unit can freeze in the signal. If that happens, then please take off power and connect again to fix this.

**Note:**

Scheduled recording only works when the unit power is on, it can not work when the unit is standby.

**Note:**

- We cannot guarantee compatibility (operation and/or bus power) with all USB mass storage devices and assume no responsibility for any loss of data that may occur when connected to this unit.
- With large amounts of data, it may take longer for the system to read the contents of a USB device.
- Some USB devices may not be properly recognised.
- Even when they are in a supported format, some files may not play or display depending on the content.

**(e) Timeshift**

## First Time Installation



When you are playing the program, you can insert the USB, and at any time you can press the [Time shift] button, the frame will be paused, and you may press the [PLAY] button after a second, it will start to timeshift now. You may press the PLAY button to return the normal program playing, and the timeshift is continuing, you may see from the below picture's bottom which is showing the time shift status. In this case, you may make the unit to play the recorded program from the start. Press [Info] key to see time shift information as below:

INFO	
PVR Mode	RECORD
Total Disk Space	3.60 GB
Disk Free Space	1.68 GB
File System	FAT32
Cluster Size	4 KB
File Name	timeshift.ts
Max Record Size	1.73 GB
Max Record Time	00:53:56
Record Bitrate	559 KB/S
Cur Play Size	0 KB
Cur Record Size	43.72 MB

You can press [fast forward]/[fast back] to move the slide to left or right of the current recording.  
Note: Time Shifting will only be available when USB HDD is connected to the system and read/write speed is high enough to do that.  
Press [Stop] button to end the timeshift, and it will back to the normal playing of the program.

## Troubleshooting

Problem	Potential Reasons	What to do
No picture	Power isn't connected	Connect the power
	The power switch is not on	Switch on the power
Screen shows "No Signal"	DVB-T or DVB-T2 cable not connected	Plug in the DVB-T or DVB-T2 cable
	Aerial cable is faulty	Check aerial cable and connections
No sound from speaker	No or incorrect connection with audio cable	Connect the audio cable correctly
	Sound on mute	Turn off mute function
Only sound, no image on the screen	No or incorrect connection with AV cable	Make sure cables are connected correctly
	The program is a radio program	Press <TV/RADIO> key to shift into TV mode
Remote Control is not responding	The battery is exhausted	Change battery
	Remote Control is not facing or close enough to the Set Top Box	Adjust the position of the Remote Control and move closer to the unit
Picture is breaking up	The signal is too weak	Check aerial cable and connections

## Technical Specifications

Item	Sub Item	Parameter
Tuner	Input Frequency	170~230MHz 470~860MHz
	RF Input level	-76~-20dBm
	IF Bandwidth	7MHz/8MHz
	Modulation	QPSK,16QAM,64QAM.
Video	Decoder Format	MPEG4 AVC/H.264 HP@L4 MPEG2 MP@ML.HL
	Output Format	576P , 720P, 1080i, 1080P, 4:3 and 16:9
	Output Port	HDMI(V1.3), SCART
Audio	Decoder Format	MPEG-1 (layer1&2&3 )
USB 2.0	Supported Capacity	2T
	Supported Media	MP3, JPEG, BMP, AVI
Power	Supply Voltage	~220-240V 50/60Hz
	Maximum Power Consumption	MAX 6W
	Standby Power Consumption	MAX 0.5 W
Weight	0.19 kgs	
Size	125x105x38mm	



## Notice about recycling

---



Your product is designed and manufactured with high quality materials and components which can be recycled and reused.

This symbol means that electrical and electronic equipment, at their end-of-life, should be disposed of separately from your household waste.

Please dispose of this equipment at your local community waste collection/recycling centre. In the

European Union there are separate collection systems for used electrical and electronic products.

Please help us to conserve the environment we live in!

