

LEGENT SD

Δέκτης επίγειας ψηφιακής τηλεόρασης

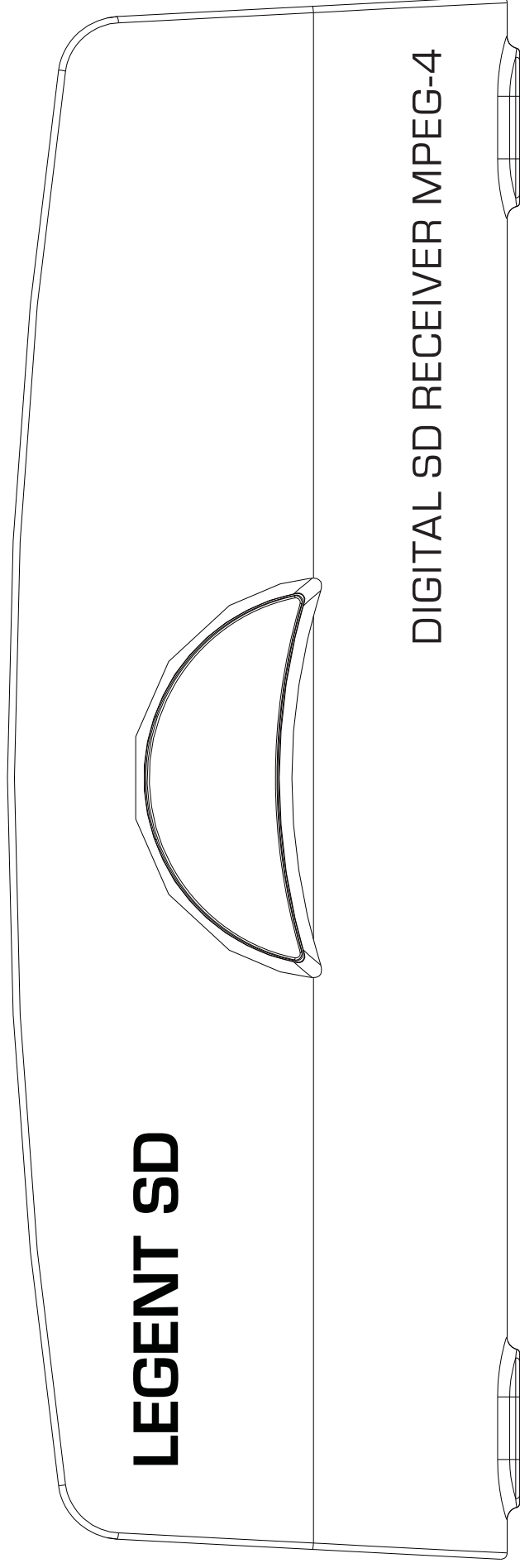

ΕΛΛΗΝΙΚΑ



ΠΕΡΙΕΧΟΜΕΝΑ

1. ΠΛΗΡΟΦΟΡΙΕΣ ΑΣΦΑΛΕΙΑΣ.....	1
2. ΕΙΣΑΓΩΓΗ.....	2-4
3. ΣΥΝΔΕΣΗ ΣΥΣΤΗΜΑΤΟΣ.....	5
ΒΑΣΙΚΕΣ ΛΕΙΤΟΥΡΓΙΕΣ	
4. ΑΡΧΙΚΗ ΣΕΛΙΔΑ.....	6
5. ΕΠΕΞΕΡΓΑΣΙΑ ΚΑΝΑΛΙΩΝ.....	6-9
6. ΕΓΚΑΤΑΣΤΑΣΗ.....	9-11
7. ΡΥΘΜΙΣΕΙΣ ΣΥΣΤΗΜΑΤΟΣ.....	11-16
8. ΕΡΓΑΛΕΙΑ.....	17-22
9. ΠΑΙΧΝΙΔΙΑ.....	17-22
10. ΕΓΓΡΑΦΗ.....	25-29
11. ΛΕΙΤΟΥΡΓΙΑ ΠΛΗΚΤΡΩΝ.....	25-29

ΠΛΗΡΟΦΟΡΙΕΣ ΑΣΦΑΛΕΙΑΣ

ΓΙΑ ΤΗΝ ΑΠΟΦΥΓΗ ΚΙΝΔΥΝΟΥ ΠΥΡΚΑΓΙΑΣ ΚΑΙ ΗΛΕΚΤΡΟΠΛΗΞΙΑΣ, ΜΗΝ ΕΚΘΕΤΕΤΕ ΤΗ ΣΥΣΚΕΥΗ ΣΕ ΒΡΟΧΗ Ή ΥΓΡΑΣΙΑ.



ΠΡΟΣΟΧΗ: Για την αποφυγή κινδύνου πυρκαγιάς και ηλεκτροπληξίας, μην ανοίγετε το κάλυμμα (ή το πίσω κάλυμμα). Να ανα-

θέτετε την επισκευή της συσκευής μόνο σε ειδικευμένους τεχνικούς. Η αστραπή με το βέλος μέσα σε ισόπλευρο τρίγωνο προειδοποιεί το χρήστη για την παρουσία μη μονωμένης επικίνδυνης τάσης στο εσωτερικό της συσκευής που ενδέχεται να είναι αρκετά μεγάλη ώστε να αποτελεί κίνδυνο ηλεκτροπληξίας.



Το θαυμαστικό μέσα σε ισόπλευρο τρίγωνο προειδοποιεί τη χρήστη για την παρουσία σημαντικών οδηγιών λειτουργίας και συντήρησης στο εγχειρίδιο που συνοδεύει τη συσκευή.

ΠΡΟΕΙΔΟΠΟΙΗΣΗ: ΓΙΑ ΤΗΝ ΑΠΟΦΥΓΗ ΚΙΝΔΥΝΟΥ ΠΥΡΚΑΓΙΑΣ Ή ΗΛΕΚΤΡΟΠΛΗΞΙΑΣ, ΜΗΝ ΕΚΘΕΤΕΤΕ ΤΗ ΣΥΣΚΕΥΗ ΣΕ ΒΡΟΧΗ Ή ΥΓΡΑΣΙΑ.

ΠΡΟΣΟΧΗ: ΓΙΑ ΤΗΝ ΑΠΟΦΥΓΗ ΚΙΝΔΥΝΟΥ ΗΛΕΚΤΡΟΠΛΗΞΙΑΣ, ΠΡΟΣΑΡΜΟΣΤΕ ΤΗΝ ΠΛΑΤΙΑ ΛΑΜΑ ΤΟΥ ΦΙΣ ΣΤΗΝ ΠΛΑΤΙΑ ΥΠΟΔΟΧΗ ΚΑΙ ΕΙΣΑΓΕΤΕ ΤΗΝ ΠΛΗΡΩΣ.

Η συσκευή δεν πρέπει να εκτίθεται σε σταγόνες νερού και δεν πρέπει να τοποθετούνται πάνω της αντικείμενα γεμάτα με υγρό, όπως ανθοδοχεία.

ΣΗΜΑΝΤΙΚΕΣ ΠΡΟΦΥΛΑΞΕΙΣ ΑΣΦΑΛΕΙΑΣ

Πέρα από την προσοχή που δίνεται στα ποιοτικά στάνταρ κατά την κατασκευή της συσκευής, η ασφάλεια αποτελεί σημαντικό παράγοντα κατά το σχεδιασμό κάθε εξαρτήματος. Ωστόσο, η ασφάλεια είναι και δική σας ευθύνη. Σε αυτό το τμήμα αναγράφονται σημαντικές πληροφορίες που θα σας βοηθήσουν να εξασφαλίσετε τη σωστή χρήση της συσκευής και των εξαρτημάτων της και να απολαύσετε την απόδοσή της. Διαβάστε τις προσεκτικά πριν από τη λειτουργία και τη χρήση της συσκευής.

- Μην φορτώνετε υπερβολικά τους ρευματοδότες, τις επεκτάσεις καλωδίου ή τις υποδοχές στήριξης, περισσότερο από τη δυνατότητά τους, γιατί αυτό ενδέχεται να προκαλέσει πυρκαγιά ή ηλεκτροπληξία.
- Για την αποφυγή κινδύνου, μην χρησιμοποιείτε ακατάλληλους (μη προστατευμένους) ρευματοδότες.

- Ελέγχετε τακτικά τις συνδέσεις. Εάν υπάρχει φθορά στη μόνωση του καλωδίου ή της συσκευής, αποσυνδέστε αμέσως από την παροχή ρεύματος και αναθέστε τον έλεγχο της συσκευής σε ειδικευμένο τεχνικό.
- Μην χρησιμοποιείτε την ηλεκτρική σύνδεση κοντά σε νερό ή άλλα υγρά, σε χώρους όπως λουτρά, νιπτήρες, πισίνες, σκάφες ή μέσα σε υγρά υπόγεια κλπ.
- Μην τοποθετείτε τη συσκευή επάνω σε ασταθή αντικείμενα. Ενδέχεται να υποστεί πτώση, προκαλώντας σοβαρό τραυματισμό σε ανθρώπους και σοβαρή φθορά της συσκευής.
- Μην τοποθετείτε τη συσκευή κοντά ή επάνω σε συσκευές εκπομπής θερμότητας, όπως καλοριφέρ, φούρνοι, εστίες, θερμάστρες, αερόθερμα, ενισχυτές κλπ. Μην την εκθέτετε σε άμεσο ηλιακό φως, γιατί ενδέχεται να προκληθεί υπερθέρμανση της συσκευής.
- Πριν από τον καθαρισμό της συσκευής, αποσυνδέστε την από την παροχή ρεύματος. Μην χρησιμοποιείτε υγρά ή αέρια καθαριστικά, οινόπνευμα ή άλλα καθαριστικά σπρέι! Καθαρίστε το εξωτερικό της μόνο με μαλακό πανί!
- Μην τοποθετείτε βαριά αντικείμενα επάνω στη συσκευή.
- Μην καταστρέφετε και μην ακυρώνετε τον πείρο ασφαλείας του φις. Εάν το φις που παρέχεται δεν ταιριάζει στο ρευματοδότη σας, συμβουλευτείτε ηλεκτρολόγο για την αντικατάσταση του ρευματοδότη. Μην σπρώχνετε βίαια το φις μέσα στο ρευματοδότη!
- Προστατέψτε το καλώδιο ρεύματος από πάτημα ή σύνθλιψη, ιδιαίτερα στο φις, στην υποδοχή στήριξης και στο σημείο εξόδου του από τη συσκευή.
- Κατά τη διάρκεια καταιγίδας ή αν δεν πρόκειται να χρησιμοποιήσετε τη συσκευή για μεγάλο διάστημα, αποσυνδέστε την από την παροχή ρεύματος.
- Αναθέστε την επισκευή της συσκευής σε ειδικευμένους τεχνικούς. Απαιτείται επισκευή αν η συσκευή έχει υποστεί οποιαδήποτε βλάβη ή φθορά.
- Όταν δεν χρησιμοποιείτε τη συσκευή, απενεργοποιήστε την παροχή ρεύματος. (Αποσυνδέστε το φις από το ρευματοδότη αν δεν θα χρησιμοποιήσετε τη συσκευή για μεγάλο διάστημα). Πριν μετακινήσετε τη συσκευή, αφαιρέστε το δίσκο.
- Μην καλύπτετε και μην αγγίζετε τα εξαρτήματα που βρίσκονται στο εσωτερικό της συσκευής.
- Εγκαταστήστε τη συσκευή σε επίπεδη επιφάνεια με καλό αερισμό. Βεβαιωθείτε ότι οι οπές αερισμού δεν καλύπτονται, διαφορετικά θα προκληθεί υπερθέρμανση και δυσλειτουργία της συσκευής.
- Διαβάστε προσεκτικά τις οδηγίες χρήσης πριν από την εγκατάσταση και τη χρήση της συσκευής.

Τηλεχειριστήριο

- Αφαιρέστε την ταινία ασφαλείας από την μπαταρία για να λειτουργήσει το τηλεχειριστήριο.
- Μπαταρία: CR2025



Ασφάλεια:

Διαβάστε προσεκτικά τις οδηγίες χρήσης πριν χρησιμοποιήσετε τη συσκευή.

Για την αποφυγή ηλεκτροπληξίας ή πυρκαγιάς, μην ανοίγετε το κουβούκλιο. Χρησιμοποιήστε πανί ελαφρώς υγρό με νερό για να καθαρίσετε το εξωτερικό της συσκευής. Αν δεν πρόκειται να χρησιμοποιήσετε τη συσκευή για μεγάλο διάστημα, αποσυνδέστε την από την παροχή ρεύματος. Μην αγγίζετε το καλώδιο ρεύματος με βρεγμένα χέρια. Μην το τοποθετείτε σε θερμούς χώρους, αλλά σε θέση με καλό αερισμό. Απενεργοποιήστε τη συσκευή πριν συνδέσετε την κεραία.

Βοηθητικά εξαρτήματα:

Αισθητήρας Δέκτη	1
Τηλεχειριστήριο:	1
Εγχειρίδιο οδηγιών χρήσης:	1

ΠΡΟΣΤΑΤΕΨΤΕ ΤΟ ΠΕΡΙΒΑΛΛΟΝ

Μην απορρίπτετε τις μπαταρίες μαζί με τα συνηθισμένα οικιακά απορρίμματα. Προστατέψτε το περιβάλλον. Απορρίψτε τις μπαταρίες ακολουθώντας τους κρατικούς κανονισμούς.

ΕΙΣΑΓΩΓΗ

ΜΠΡΟΣΤΙΝΗ ΟΨΗ:

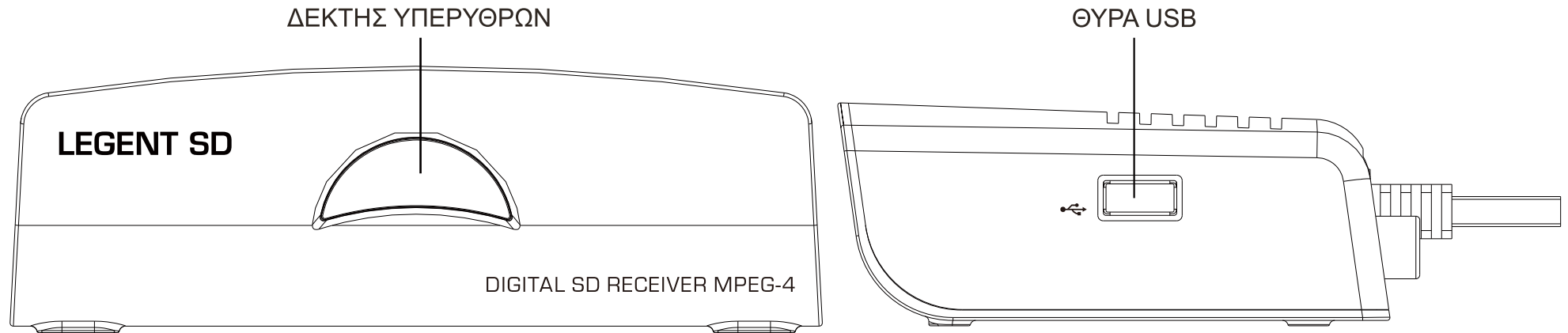

ΠΙΣΩ ΟΨΗ:

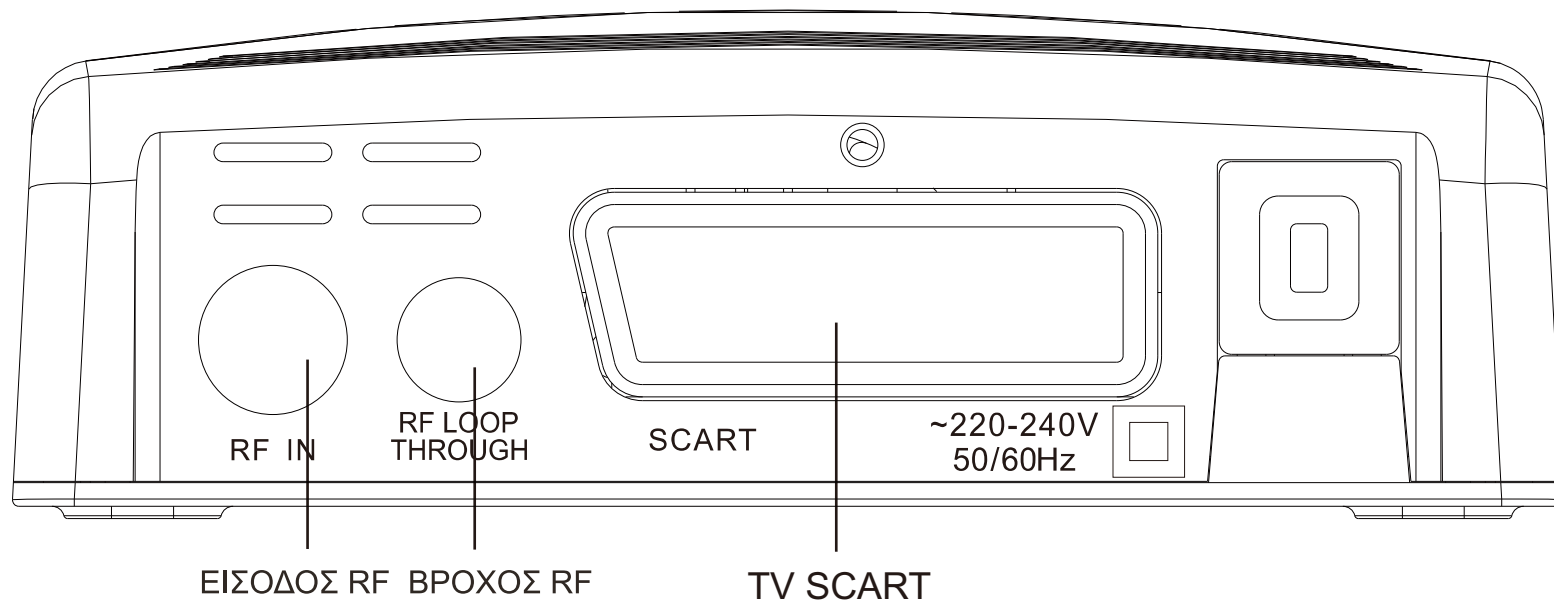

ΤΗΛΕΧΕΙΡΙΣΤΗΡΙΟ

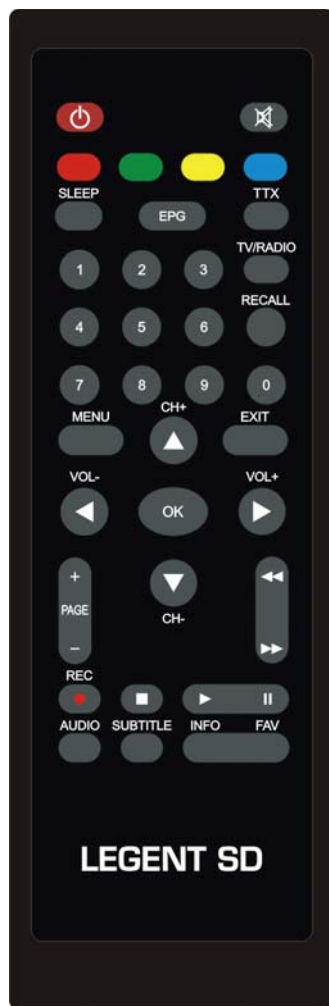

POWER: ΕΞΟΔΟΣ/ΕΙΣΟΔΟΣ ΣΤΗΝ ΚΑΤΑΣΤΑΣΗ STANDBY

<0>-<9>: ΑΡΙΘΜΗΤΙΚΑ ΠΛΗΚΤΡΑ

CH-/CH+: ΚΑΝΑΛΙ ΚΑΤΩ/ΠΑΝΩ

MENU: ΕΙΣΑΓΩΓΗ ΣΤΟ ΜΕΝΟΥ

OK

VOL-/VOL+: ΜΕΙΩΣΗ/ΑΥΞΗΣΗ ΕΝΤΑΣΗΣ ΗΧΟΥ

◀▶▲▼ ΠΛΗΚΤΡΑ ΠΛΟΗΓΗΣΗΣ

EPG

FAV: ΕΜΦΑΝΙΣΗ ΛΙΣΤΑΣ ΑΓΑΠΗΜΕΝΩΝ

RECALL: ΑΝΑΚΛΗΣΗ

Red/Green/Yellow/Blue: ΠΛΟΗΓΗΣΗ ΣΕΛΙΔΩΝ ΣΤΟ ΤΕΛΕΤΕΧΤ

TTX: ΕΙΣΟΔΟΣ ΣΤΟ ΤΕΛΕΤΕΧΤ

SUBTITLE: ΕΜΦΑΝΙΣΗ ΥΠΟΤΙΤΛΩΝ (ΑΝ ΥΠΟΣΤΗΡΙΖΟΝΤΑΙ ΑΠΟ ΤΟ ΚΑΝΑΛΙ)

AUDIO: ΑΛΛΑΓΗ ΓΛΩΣΣΑΣ ΗΧΟΥ ΚΑΙ ΔΕΞΙΟΥ/ΑΡΙΣΤΕΡΟΥ ΚΑΝΑΛΙΟΥ ΗΧΟΥ

EXIT: ΕΞΟΔΟΣ ΑΠΟ ΤΟ ΜΕΝΟΥ

INFO: ΕΜΦΑΝΙΣΗ ΠΛΗΡΟΦΟΡΙΩΝ ΣΧΕΤΙΚΑ ΜΕ ΤΟ ΤΡΕΧΟΝ ΚΑΝΑΛΙ

TV/RADIO: ΕΝΑΛΛΑΓΗ ΜΕΤΑΞΥ ΡΑΔΙΟΦΩΝΟΥ ΚΑΙ ΤΗΛΕΟΡΑΣΗΣ

MUTE: ΣΙΓΑΣΗ ΗΧΟΥ

PAGE+/PAGE-: ΑΛΛΑΓΗ ΣΕΛΙΔΑΣ ΕΝΤΟΣ ΤΟΥ ΜΕΝΟΥ

SLEEP: ΡΥΘΜΙΣΗ ΧΡΟΝΟΔΙΑΚΟΠΤΗ. ΕΠΙΛΟΓΕΣ: OFF, 10, 30, 60, 90 ΚΑΙ 120 ΛΕΠΤΑ

PLAY/PAUSE

STOP: ΕΞΟΔΟΣ ΑΠΟ ΤΗ ΛΕΙΤΟΥΡΓΙΑ ΧΡΟΝΙΚΗΣ ΜΕΤΑΤΟΠΙΣΗΣ

REC

Σύνδεση συστήματος

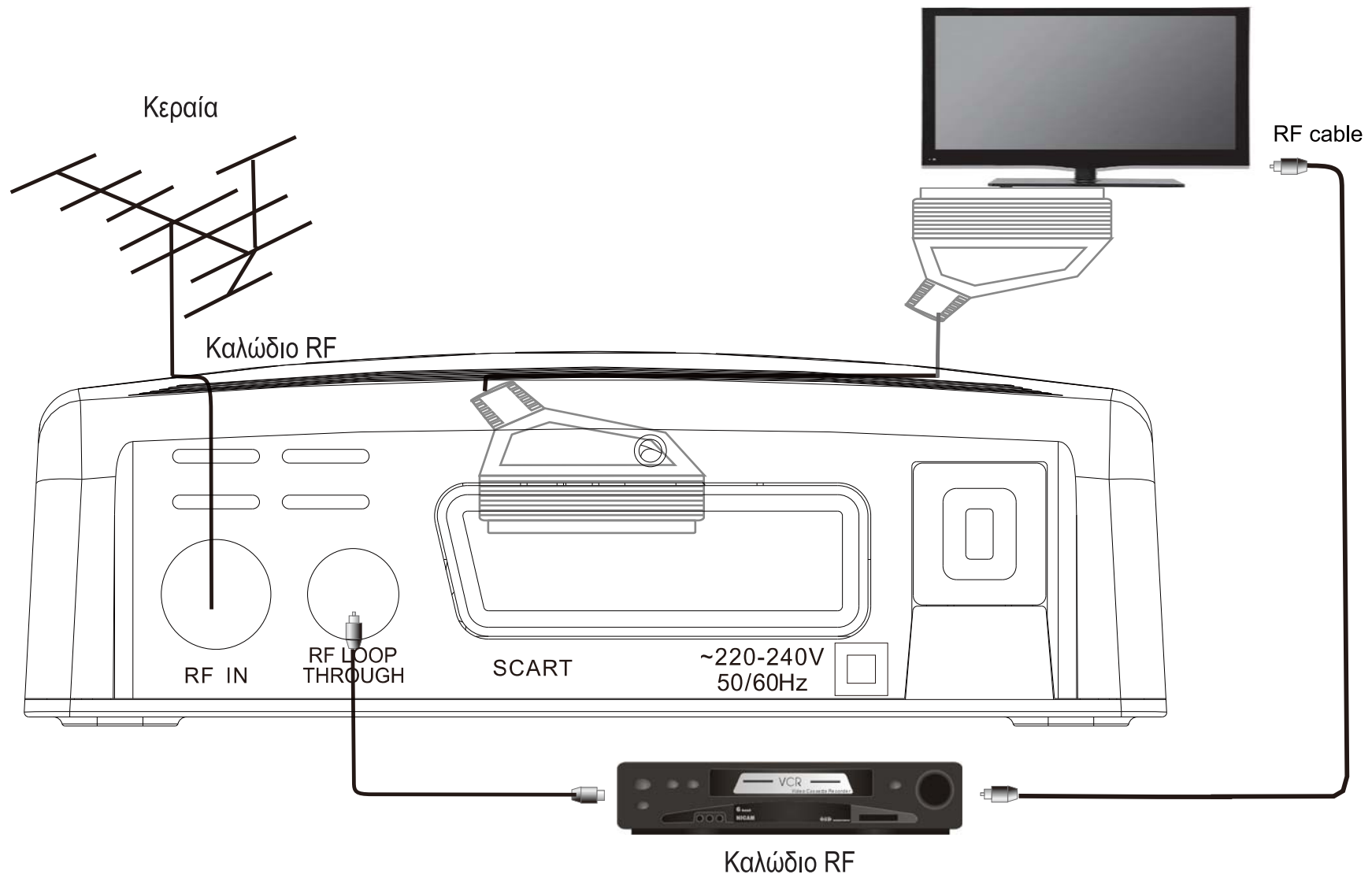

Βασικές Λειτουργίες

4. Αρχική σελίδα

Όταν ενεργοποιείτε τη συσκευή για πρώτη φορά, εμφανίζεται η αρχική σελίδα ως εξής:



1. Πιέστε το πλήκτρο [Επάνω/Κάτω] για να μετακινήσετε την επισήμανση.
2. Πιέστε το πλήκτρο [Αριστερά/Δεξιά] για να επιλέξετε περιοχή, γλώσσα, τρόπο εμφάνισης, λόγο διαστάσεων εικόνας.
3. Μετακινήστε την επισήμανση στο [OK] και πιέστε [OK] για να ξεκινήσει η αυτόματη αναζήτηση.
4. Πιέστε το πλήκτρο [Exit] (Έξοδος) για έξοδο από το μενού.

5. Επεξεργασία καναλιών

Πιέστε το πλήκτρο [Menu] (Μενού) για είσοδο στο βασικό μενού, που εμφανίζεται ως εξής:



1. Πιέστε το πλήκτρο [Επάνω/Κάτω] για να επιλέξετε σελίδες από το μενού: Επεξεργασία καναλιών, Εγκατάσταση, Ρυθμίσεις συστήματος, Εργαλεία, Παιχνίδια και Εγγραφή.
2. Πιέστε το πλήκτρο [OK] ή [Δεξιά] για είσοδο στη σελίδα "Επεξεργασία καναλιών". Εάν είναι ενεργοποιημένο το κλειδί του μενού, θα σας ζητηθεί η εισαγωγή του κωδικού πρόσβασης. Ο προεπιλεγμένος κωδικός είναι "0000".
3. Πιέστε το πλήκτρο [Επάνω/Κάτω] για να επιλέξετε στοιχεία του μενού: Λίστα καναλιών TV, Λίστα ραδιοφωνικών σταθμών, Διαγραφή όλων.
4. Πιέστε το πλήκτρο [Αριστερά] ή [Exit] για επιστροφή στο βασικό μενού.

5.1. Λίστα καναλιών TV

Κατά την είσοδο στο στοιχείο "Λίστα καναλιών TV", εμφανίζεται το εξής:

Βασικές Λειτουργίες

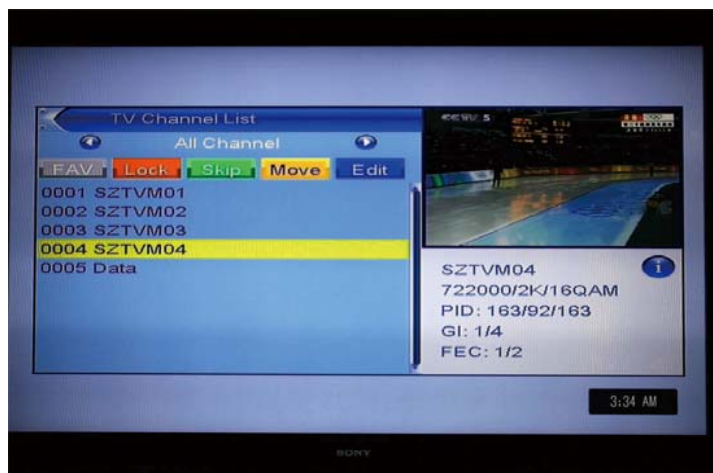

1. Μετακινήστε την επισήμανση πιέζοντας το πλήκτρο [Κανάλι επάνω/Κανάλι κάτω] και πιέστε [OK] για προεπισκόπηση του επισημασμένου καναλιού στο παράθυρο προεπισκόπησης.
2. Πιέστε το πλήκτρο [Προηγούμενη σελίδα/Επόμενη σελίδα] για μετάβαση στην προηγούμενη/επόμενη σελίδα.
3. Πιέστε το πλήκτρο [Αύξηση/Μείωση της έντασης του ήχου] για μετάβαση σε άλλη ομάδα καναλιών.
4. Πιέστε [Menu] ή [Exit] για επιστροφή στο μενού "Επεξεργασία καναλιών".
5. Πιέστε τα χρωματιστά πλήκτρα για να εκτελεστούν οι αντίστοιχες λειτουργίες στη Λίστα καναλιών.

5.1.1 Αγαπημένα

1. Πιέστε το πλήκτρο [FAV] (Αγαπημένα) και στη συνέχεια πιέστε [OK] για να ανοίξετε το παράθυρο "Αγαπημένα", που εμφανίζεται όπως στην παραπάνω εικόνα.

2. Μετακινήστε την επισήμανση μεταξύ των 8 ομάδων αγαπημένων πιέζοντας [Κανάλι επάνω/Κανάλι κάτω] και πιέστε [OK] για να εμφανιστεί ένα σύμβολο αγαπημένων στην αριστερή πλευρά της επιλεγμένης ομάδας αγαπημένων.
3. Πιέστε [OK] στη μαρκαρισμένη ομάδα αγαπημένων για να ακυρώσετε το υπάρχον σύμβολο αγαπημένων.
4. Μετά το μαρκάρισμα, πιέστε [Exit] για επιστροφή στη "Λίστα καναλιών TV". Δίπλα στο μαρκαρισμένο κανάλι θα υπάρχει ένα σύμβολο αγαπημένων.

5.1.2 Κλειδωμα

1. Πιέστε το [κόκκινο] πλήκτρο για είσοδο σε λειτουργία κλειδώματος.
2. Πιέστε το πλήκτρο [Επάνω/Κάτω] για να μετακινήσετε την επισήμανση και πιέστε [OK] για να εμφανιστεί ένα παράθυρο διαλόγου, στο οποίο θα σας ζητηθεί ο κωδικός πρόσβασης. Ο προεπιλεγμένος κωδικός είναι "0000". Εάν εισαχθεί ο σωστός κωδικός πρόσβασης, εμφανίζεται ένα "σύμβολο κλειδώματος" στη δεξιά πλευρά του επισημασμένου καναλιού.
3. Μετά την αποθήκευση και την έξοδο από το μενού, θα σας ζητείται ο κωδικός πρόσβασης για να παρακολουθήσετε το κλειδωμένο κανάλι.

5.1.3 Παράλειψη

1. Πιέστε το [πράσινο] πλήκτρο για είσοδο σε λειτουργία παράλειψης.
2. Πιέστε το πλήκτρο [Επάνω/Κάτω] για να μετακινήσετε την επισήμανση και πιέστε [OK] για να εμφανιστεί ένα "σύμβολο παράλειψης" στη δεξιά πλευρά του επισημασμένου καναλιού.

Βασικές Λειτουργίες

- Μετά την αποθήκευση και την έξοδο από το μενού, το κανάλι θα παραλείπεται όταν αλλάζετε κανάλι σε πλήρη οθόνη.

5.1.4 Μετακίνηση

- Πιέστε το [κίτρινο] πλήκτρο και στη συνέχεια το πλήκτρο [Επάνω/Κάτω] για να μετακινήσετε την επισήμανση. Πιέστε [OK] για να εμφανιστεί ένα "σύμβολο μετακίνησης" στη δεξιά πλευρά του επιλεγμένου καναλιού, όπως παραπάνω.
- Πιέστε το πλήκτρο [Επάνω/Κάτω] για να μετακινήσετε το επιλεγμένο κανάλι στη θέση που θέλετε. Πιέστε [OK] για επιβεβαίωση της επιλογής σας.

5.1.5 Επεξεργασία

- Πιέστε το [μπλε] πλήκτρο για να ανοίξει το μενού "Επεξεργασία".
- Πιέστε [Exit] για έξοδο από το μενού "Επεξεργασία καναλιών".
Εάν έχετε κάνει κάποια τροποποίηση σε αυτό το μενού, θα εμφανιστεί ένα μήνυμα που θα σας ρωτάει αν θέλετε να αποθηκευθεί ή όχι η αλλαγή πριν από την έξοδο.

5.1.5.1 Ταξινόμηση

- Πιέστε το [κόκκινο] πλήκτρο για να ανοίξετε το παράθυρο "Ταξινόμηση" όπως παραπάνω. Υπάρχουν τέσσερις επιλογές ταξινόμησης. Πιέστε το πλήκτρο [Κανάλι επάνω/Κανάλι κάτω] για να μετακινήσετε την επισήμανση και πιέστε [OK] για επιβεβαίωση της επιλογής σας.
- Οι τέσσερις επιλογές ταξινόμησης είναι οι εξής:
Όνομα (Α-Ω): Ταξινόμηση κατά αύξουσα αλφαβητική σειρά.
Όνομα (Ω-Α): Ταξινόμηση κατά φθίνουσα αλφαβητική σειρά.
Κλειδωμα: Συλλογή όλων των κλειδωμένων καναλιών και αναγραφή σε λίστα, στο κάτω μέρος της λίστας καναλιών TV.

Προεπιλογή: Επιστροφή στην αρχική σειρά ταξινόμησης.

5.1.5.2 Επεξεργασία

Στο μενού «Επεξεργασία καναλιών», πιέστε το [Πράσινο] πλήκτρο και στη συνέχεια το πλήκτρο [Επάνω/Κάτω] για να μετακινήσετε την επισήμανση. Πιέστε [OK] για να ανοίξετε το παράθυρο «Μετονομασία». Εμφανίζεται ένα παράθυρο, ως εξής:



- Πιέστε [Κίτρινο] πλήκτρο για να επιλέξετε κεφαλαία ή όχι.
- Πιέστε [Κόκκινο] πλήκτρο για να διαγράψετε το χαρακτήρα στον οποίο βρίσκεται ο δρομέας.
- Πιέστε [Μπλε] πλήκτρο για να αποθηκεύσετε τις τροποποιήσεις.

5.1.5.3 Διαγραφή

Πατήστε το [μπλε] πλήκτρο και στη συνέχεια το πλήκτρο [Επάνω/Κάτω] για να μετακινήσετε την επισήμανση. Πιέστε [OK] για να εμφανιστεί ένα σύμβολο διαγραφής στη δεξιά πλευρά του επισημασμένου καναλιού.

Βασικές Λειτουργίες

Μετά την αποθήκευση και την έξοδο από το μενού "Επεξεργασία καναλιών", το μαρκαρισμένο κανάλι θα διαγραφεί.

5.2 Λίστα ραδιοφωνικών σταθμών

Βασικά, οι λειτουργίες της "Λίστας ραδιοφωνικών σταθμών" είναι οι ίδιες με εκείνες της "Λίστας καναλιών TV, εκτός από το γεγονός ότι σε λειτουργία Λίστας ραδιοφωνικών σταθμών, δεν υπάρχουν πληροφορίες εικόνας και εμφανίζεται πάντα το λογότυπο του ραδιοφώνου στο παράθυρο προεπισκόπησης στα δεξιά.

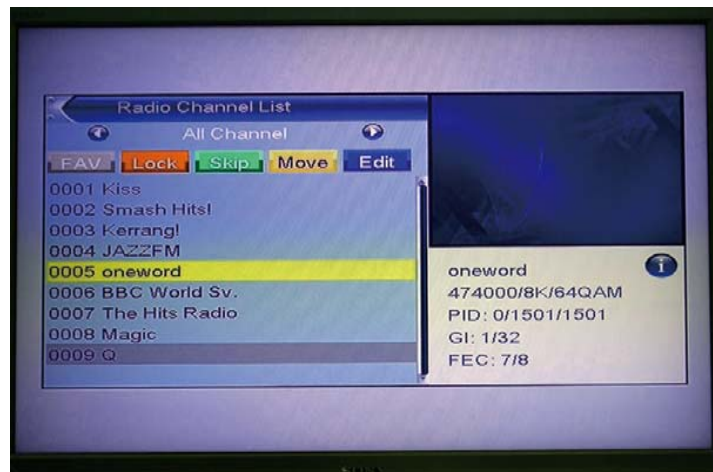

5.3 Διαγραφή όλων

Πιέστε το πλήκτρο [OK] για να εμφανιστεί ένα προειδοποιητικό μήνυμα που σας ρωτάει αν θέλετε να διαγράψετε όλα τα κανάλια ή όχι.

1. Εάν η επιλογή είναι "Ναι", θα διαγραφούν όλα τα κανάλια.
2. Εάν η επιλογή είναι "Όχι" ή αν πιέσετε το πλήκτρο [Exit], η λειτουργία αυτή θα αγνοηθεί απευθείας, χωρίς αποθήκευση.

Συχνές ερωτήσεις

Ε: Εάν σβήσω κατά λάθος όλα τα κανάλια, τι πρέπει να κάνω;

Α: Υπάρχουν δύο τρόποι για την επαναφορά τους:

Να εκτελέσετε ξανά αναζήτηση των καναλιών στις λειτουργίες "Εγκατάστασης".

Να χρησιμοποιήσετε τη λειτουργία "Φόρτωση εργοστασιακών ρυθμίσεων" για να επαναφέρετε όλα τα κανάλια με τη λειτουργία "Εργαλεία".

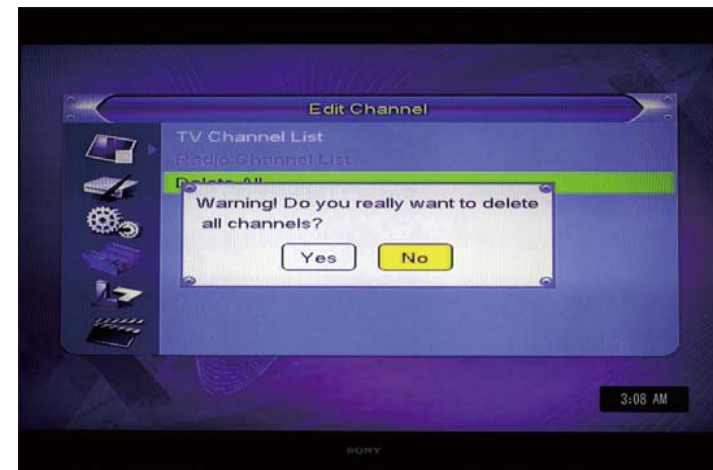

6. Εγκατάσταση

Κατά την είσοδο στο μενού "Εγκατάσταση", το μενού εμφανίζεται όπως παρακάτω:

1. Πιέστε το πλήκτρο [Επάνω/Κάτω] για να επιλέξετε σελίδες στο μενού: Αυτόματη αναζήτηση, Αναζήτηση καναλιών, Ρύθμιση κεραίας, LCN.
2. Πιέστε το πλήκτρο [OK] ή [Δεξιά] για είσοδο στην "Εγκατάσταση". Εάν είναι ενεργοποιημένο το κλείδωμα του μενού, εμφανίζεται ένα παράθυρο διαλόγου που σας ζητάει τον κωδικό πρόσβασης. Ο προεπιλεγμένος κωδικός είναι "0000".

Βασικές Λειτουργίες

3. Πιέστε το πλήκτρο [Επάνω/Κάτω] για να επιλέξετε στοιχεία του μενού.



4. Πιέστε το πλήκτρο [Αριστερά] ή [Exit] για επιστροφή στο βασικό μενού.

6.1 Αυτόματη αναζήτηση

Κατά την είσοδο στο μενού "Αυτόματη αναζήτηση", σε λειτουργία αυτόματης αναζήτησης, εμφανίζεται η παρακάτω οθόνη:



1. Στο στοιχείο "Μόνο FTA", πιέστε το πλήκτρο [Αριστερά/Δεξιά] για ναι/όχι.
2. Μετακινήστε την επισήμανση στο στοιχείο "Αναζήτηση" και πιέστε [OK] για να ξεκινήσει η αναζήτηση.
3. Στο μενού "Αυτόματη αναζήτηση", πιέστε [Exit] για έξοδο από την αναζήτηση.

6.2 Αναζήτηση καναλιών

Κατά την είσοδο στο μενού "Αναζήτηση καναλιών", εμφανίζεται ένα μενού αναζήτησης καναλιών, όπως παρακάτω:

1. Στον "Τρόπο αναζήτησης", υπάρχουν δύο επιλογές. Μπορείτε να εκτελέσετε την αναζήτηση είτε με το κανάλι είτε με τη συχνότητα. Αν εκτελέσετε αναζήτηση με το κανάλι, υπάρχουν διαθέσιμα για ρύθμιση τα "Αναζήτηση ζώνης" και "Αριθμός καναλιού". Αν εκτελέσετε αναζήτηση με τη συχνότητα, υπάρχουν διαθέσιμα για ρύθμιση τα "Συχνότητα" και "Εύρος ζώνης".
2. Στην "Αναζήτηση ζώνης" υπάρχουν δύο επιλογές: "UHF" ή "VHF".
3. Στον "Αριθμό καναλιού" υπάρχουν 56 επιλογές, από το "Ch05 (177500Hz)" to "CH69(858000Hz)".
4. Μπορείτε να ορίσετε οποιαδήποτε συχνότητα για αναζήτηση.
5. Στο "Εύρος ζώνης" υπάρχουν τρεις επιλογές: 6, 7 και 8 MHz.
6. Όταν ολοκληρώσετε τις τροποποιήσεις, μετακινήστε την επισήμανση στο στοιχείο "Αναζήτηση" και πιέστε [OK] για να ξεκινήσει η αναζήτηση.

Βασικές Λειτουργίες

1. Πιέστε [Exit] για έξοδο από την αναζήτηση.



6.3 Ρύθμιση κεραίας

Κατά την είσοδο στο μενού "Ρύθμιση κεραίας" εμφανίζεται το παρακάτω μενού:

1. Μπορείτε να ελέγξετε και να ρυθμίσετε την ένταση και την ποιότητα του σήματος για κάθε αριθμό καναλιού.



2. Μπορείτε να ανοίξετε ή κλείσετε την τροφοδοσία.

6.4 LCN

LCN: Για ενεργοποίηση/απενεργοποίηση της αυτόματης ταξινόμησης.



7. Ρυθμίσεις συστήματος

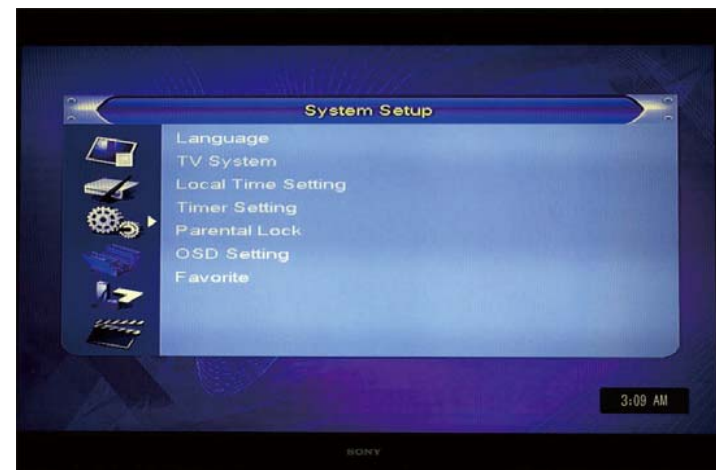

Βασικές Λειτουργίες

Κατά την είσοδο στο μενού "Ρυθμίσεις συστήματος", εμφανίζεται ένα μενού όπως παρακάτω:

1. Πιέστε το πλήκτρο [Επάνω/Κάτω] για να επιλέξετε σελίδες στο μενού: Σύστημα TV, Ορισμός τοπικής ώρας, Ρυθμίσεις Ώρας Γονικός έλεγχος, Ρύθμιση Osd (ενδείξεων της οθόνης), Αγαπημένα.
2. Πιέστε το πλήκτρο [OK] ή [Δεξιά] για είσοδο στις "Ρυθμίσεις συστήματος". Αν είναι ενεργοποιημένο το κλείδωμα του μενού, θα σας ζητηθεί η εισαγωγή κωδικού πρόσβασης. Ο προεπιλεγμένος κωδικός είναι "0000".
3. Πιέστε το πλήκτρο [Επάνω/Κάτω] για να επιλέξετε στοιχείο: Κανάλι TV, Ραδιοφωνικός σταθμός, Διαγραφή όλων.
4. Πιέστε το πλήκτρο [Αριστερά] ή [Exit] για επιστροφή στο βασικό μενού.

7.1 Γλώσσα

Κατά την είσοδο στο μενού "Γλώσσα", εμφανίζεται η παρακάτω οθόνη:



1. Γλώσσα: Πιέστε το πλήκτρο [Αύξηση/Μείωση έντασης ήχου] για να επιλέξετε μενού γλώσσας. Οι διαθέσιμες επιλογές είναι: Αγγλικά, και Ελληνικά.
2. Πρώτη γλώσσα ήχου: Ορισμένα κανάλια διαθέτουν περισσότερες από μία γλώσσες ήχου. Με αυτή τη λειτουργία, ορίζετε την πρώτη γλώσσα ήχου για αυτό το κανάλι. Εάν το κανάλι που αναπαράγεται έχει την ίδια γλώσσα ήχου με την πρώτη γλώσσα ήχου που ορίσατε, η αναπαραγωγή αυτής της γλώσσας ήχου γίνεται η προεπιλεγμένη. Εάν το κανάλι δεν διαθέτει αυτή τη γλώσσα, γίνεται αυτόματα σύγκριση με τη δεύτερη γλώσσα ήχου. Οι επιλογές για τη γλώσσα ήχου είναι: Αγγλικά, Γαλλικά, Γερμανικά, Ρωσικά, Αραβικά, Πορτογαλικά, Τουρκικά, Ισπανικά, Πολωνικά, Ιταλικά και Ελληνικά.
3. Δεύτερη γλώσσα ήχου: Εάν το κανάλι περιέχει ηχητικό κομμάτι που αντιστοιχεί στη δεύτερη γλώσσα αντί στην πρώτη, η αναπαραγωγή με τη δεύτερη γλώσσα ήχου γίνεται η προεπιλεγμένη. Εάν δεν αντιστοιχεί καμιά γλώσσα στη δεύτερη γλώσσα ήχου, η αναπαραγωγή γίνεται αυτόματα στην προεπιλεγμένη γλώσσα του τρέχοντος καναλιού. Οι επιλογές για τη γλώσσα ήχου είναι: Αγγλικά, Γαλλικά, Γερμανικά, Ρωσικά, Αραβικά, Πορτογαλικά, Τουρκικά, Ισπανικά, Πολωνικά και Ιταλικά.
4. Γλώσσα υποτίτλων: Ορισμένα κανάλια διαθέτουν περισσότερες από μία γλώσσες για τους υπότιτλους. Με αυτή τη λειτουργία, ορίζετε τη γλώσσα των υποτίτλων.

Βασικές Λειτουργίες

Εάν το κανάλι διαθέτει την ίδια γλώσσα υποτίτλων με εκείνη που ορίσατε, η αναπαραγωγή υποτίτλων με αυτή τη γλώσσα γίνεται η προεπιλεγμένη. Εάν δεν τη διαθέτει, η αναπαραγωγή γίνεται αυτόματα στην προεπιλεγμένη γλώσσα του τρέχοντος καναλιού.

5. Τελετέξτ: Μπορείτε να ορίσετε τη γλώσσα του τελετέξτ.

Εάν αυτή η γλώσσα είναι διαθέσιμη, το τελετέξτ θα εμφανίζεται στη γλώσσα που ορίσατε.

6. Πιέστε [Exit] για έξοδο από το μενού "Γλώσσα".

7.2 Σύστημα TV

Κατά την είσοδο στο μενού "Σύστημα TV", εμφανίζεται η παρακάτω οθόνη:



1. Ευκρίνεια εικόνας: Για αλλαγή της ευκρίνειας εικόνας που εξέρχεται από το σύστημα. Η ρύθμιση αποθηκεύεται.

2. Λόγος διαστάσεων: Για αλλαγή των διαστάσεων της εικόνας στην οθόνη. Πιέστε το πλήκτρο [Αριστερά/Δεξιά] για να επιλέξετε κυκλικά τις διαστάσεις. Παρέχονται οι παρακάτω επιλογές:

4:3 PS/

4:3 LB/

16:9/

Παρέχεται ο τρόπος "γραμματοκιβωτίου" (pillar box). Μπορείτε να προβάλετε εικόνα 4:3 σε πλήρη οθόνη σε τηλεόραση 16:9. Η εικόνα ευρείας οθόνης θα εμφανίζεται στενή, με μαύρες λωρίδες αριστερά και δεξιά.

Αυτόματο.

Το "Αυτόματο" σημαίνει ότι το σύστημα δεν εκτελεί καμιά αλλαγή στις διαστάσεις της εικόνας.

3. Έξοδος βίντεο: Για να ρυθμίσετε τον τρόπο εξόδου βίντεο TV.

Πιέστε το πλήκτρο [Αριστερά/Δεξιά] για να επιλέξετε κυκλικά τον τρόπο εξόδου. Διαθέσιμες επιλογές: RGB/CVBS.

4. Έξοδος ψηφιακού ήχου: Πιέστε το πλήκτρο [Αριστερά/Δεξιά] για να ορίσετε τον τρόπο εξόδου ήχου από τις επιλογές:

Έξοδος LPCM

Το σύστημα αποκωδικοποιεί δεδομένα ηχητικών κομματιών AC3 και/ή PCM για να γίνουν LPCM.

Έξοδος BS

Γίνεται απλώς έξοδος ηχητικών δεδομένων RAW σε διασύνδεση SPDIF, χωρίς αποκωδικοποίηση.

5. Αυτόματη απενεργοποίηση: Η συσκευή θα απενεργοποιηθεί αυτόματα αν περάσουν 3 ώρες χωρίς κάποια αλλαγή από το χρήστη. 2 λεπτά πριν κλείσει θα εμφανιστεί μήνυμα στην οθόνη.

6. Πιέστε [Exit] για έξοδο από το μενού "Σύστημα TV".

7.3 Ορισμός τοπικής ώρας



1. Περιοχή: Για να επιλέξετε τη χώρα που βρίσκεστε. Πιέστε το πλήκτρο [Αριστερά/Δεξιά] για να επιλέξετε χώρα κυκλικά.
2. Χρήση GMT: Πιέστε το πλήκτρο [Αριστερά/Δεξιά] για ενεργοποίηση/ απενεργοποίηση της χρήσης GMT.
3. Μετατόπιση GMT: Ισχύει μόνον αν η ρύθμιση "Χρήση GMT" είναι ενεργοποιημένη. Πιέστε το πλήκτρο [Αριστερά/Δεξιά] για να αλλάξετε τις τιμές μετατόπισης GMT από το -11:30 έως το +12:00, με διάστημα αλλαγής κατά μισή ώρα.
4. Θερινή ώρα: Ισχύει μόνον αν η ρύθμιση "Χρήση GMT" είναι ενεργοποιημένη. Όταν η "θερινή ώρα" είναι ενεργοποιημένη, η τρέχουσα ώρα αυξάνει κατά μία ώρα.
5. Στοιχεία "Ημερομηνία" και "Ωρα": Ισχύουν μόνον αν η ρύθμιση "Χρήση GMT" είναι απενεργοποιημένη. Πιέστε το πλήκτρο [Αριστερά/Δεξιά] για να μετακινήσετε την επισήμανση και χρησιμοποιήστε τα αριθμητικά πλήκτρα για εισαγωγή.

6. Πιέστε [Exit] για έξοδο από το μενού "Ωρα".

7.4 Ρύθμιση χρονοδιακόπτη

Επιλέξτε το στοιχείο "Ρύθμιση χρονοδιακόπτη" και πιέστε [OK] για είσοδο στο μενού "Λίστα χρονοδιακόπτη".

Πιέστε το πλήκτρο [Επάνω/Κάτω] για να επιλέξετε χρονοδιακόπτη και πιέστε [enter] (Είσοδος) για να ανοίξετε το μενού του χρονοδιακόπτη.



1. Πληροφορίες τρέχουσας ώρας: Εμφανίζονται στην πρώτη στήλη. Εάν η τρέχουσα ώρα δεν είναι σωστή, ρυθμίστε την στο στοιχείο "Ωρα".
2. Τρόπος λειτουργίας χρονοδιακόπτη: Υπάρχουν διάφορες επιλογές: Απενεργοποίηση, Μία φορά, Καθημερινά.
3. Υπηρεσία χρονοδιακόπτη: Υπάρχουν δύο επιλογές ρύθμισης: Κανάλι και Εγγραφή.

Βασικές Λειτουργίες

- Κανάλι αφύπνισης: Πιέστε [OK] για είσοδο στη λίστα των καναλιών και επιλέξτε το κανάλι που θέλετε να παρακολουθήσετε όταν φτάσει η συγκεκριμένη ώρα.
- Ημερομηνία αφύπνισης: Εισάγετε την ημερομηνία αφύπνισης με τα αριθμητικά πλήκτρα.
- Ώρα αφύπνισης: Εισάγετε την ώρα αφύπνισης με τα αριθμητικά πλήκτρα.
Μόλις φθάσει η συγκεκριμένη ώρα, ανεξάρτητα από το αν η συσκευή βρίσκεται σε κατάσταση αναμονής ή αναπαραγωγής, θα μεταβεί αυτόματα στο κανάλι που θέλετε να παρακολουθήσετε και θα ξεκινήσει η αναπαραγωγή του.
- Διάρκεια: Μετά τη ρύθμιση του χρόνου στο στοιχείο "Διάρκεια", όταν φτάσει η συγκεκριμένη ώρα, η συσκευή μεταβαίνει αυτόματα σε κατάσταση αναμονής. Για να απενεργοποιήσετε αυτή τη λειτουργία, ορίστε τη διάρκεια σε 00:00.
- Μετακινήστε την επισήμανση στο στοιχείο "Αποθήκευση" και πιέστε [OK] για να αποθηκεύσετε τις επιλογές για το χρονοδιακόπτη.
Επιλέξτε "Ακύρωση" ή πιέστε το πλήκτρο [Exit] για ακύρωση της λειτουργίας.



7.5 Γονικός έλεγχος



- Στο στοιχείο "Γονικός έλεγχος", πιέστε [OK] για να εμφανιστεί ένα παράθυρο διαλόγου που σας ζητά έναν κωδικό πρόσβασης ("0000" από προεπιλογή). Μετά τη σωστή εισαγωγή του κωδικού, εμφανίζεται η παραπάνω οθόνη.

Βασικές Λειτουργίες

2. Κλείδωμα μενού: Για κλείδωμα με κωδικό πρόσβαση των παρακάτω μενού: "Επεξεργασία καναλιών/ Εγκατάσταση/ Εργαλεία".
3. Κλείδωμα καναλιού: Για αναπαραγωγή ή κλείδωμα με κωδικό πρόσβασης συγκεκριμένων καναλιών. Εάν ορίσετε "Ναι", θα σας ζητηθεί ο κωδικός πρόσβασης για την αναπαραγωγή των καναλιών που φέρουν την επισήμανση του κλειδώματος.
4. Νέος κωδικός πρόσβασης: Για αλλαγή του κωδικού πρόσβασης, με την πληκτρολόγηση του νέου κωδικού σε αυτό το στοιχείο. Όταν συμπληρωθούν οι 4 αριθμοί, το στοιχείο επιβεβαίωσης κωδικού πρόσβασης σας ζητά να εισαγάγετε ξανά το νέο κωδικό. Εάν ο κωδικός είναι σωστός, στην οθόνη εμφανίζεται το μήνυμα: "Αποθήκευση δεδομένων. Περιμένετε...". Μετά την ολοκλήρωση της αποθήκευσης και την επιστροφή στο μενού "Ρυθμίσεις συστήματος, η αλλαγή του κωδικού ολοκληρώνεται.
5. Πιέστε [Exit] για έξοδο από το μενού "Γονικός έλεγχος".

7.6. Ρυθμίσεις OSD (Ενδείξεων επί της οθόνης)

Κατά την είσοδο στο μενού "Ρυθμίσεις OSD", εμφανίζεται η παρακάτω οθόνη:

1. Λήξη χρόνου OSD: Για να ορίσετε τη διάρκεια εμφάνισης του πλαισίου προγραμμάτων που περιέχει πληροφορίες σχετικά με το κανάλι και εμφανίζεται όταν αλλάζει το κανάλι. Πιέστε το πλήκτρο [Αριστερά/Δεξιά] για να ορίσετε τη διάρκεια, από 1 δευτερόλεπτο έως 10 δευτερόλεπτα.

2. Διαφάνεια OSD: Για τον ορισμό της διαφάνειας των OSD. Πιέστε το πλήκτρο [Αριστερά/Δεξιά] για να επιλέξετε τιμή. Υπάρχουν 5 επίπεδα διαφάνειας: 10%, 20%, 30%, 40% και "Απενεργοποίηση" (αδιαφανείς OSD).
3. Φόρτωση προεπιλεγμένων ρυθμίσεων OSD: Πιέστε [OK] για επαναφορά των προεπιλεγμένων ρυθμίσεων OSD.
4. Πιέστε [Exit] για έξοδο από το μενού "Ρυθμίσεις OSD".



7.7 Αγαπημένα

Κατά την είσοδο στο μενού "Αγαπημένα", εμφανίζεται η παρακάτω οθόνη:

Πιέστε [OK] για μετονομασία της ομάδας αγαπημένων. Εμφανίζεται το παρακάτω παράθυρο διαλόγου:

Βασικές Λειτουργίες



1. Πιέστε το [κίτρινο] πλήκτρο για να επιλέξετε κεφαλαία ή όχι.
2. Πιέστε το [κόκκινο] πλήκτρο για διαγραφή του χαρακτήρα στον οποίο βρίσκεται ο δρομέας.
3. Πιέστε το [μπλε] πλήκτρο για αποθήκευση των τροποποιήσεων.

7.8 Αυτόματη Κατάσταση Αναμονής (Standby)

Η συσκευή θα τεθεί αυτόματα σε κατάσταση αναμονής (standby), εφόσον παραμείνει ανενεργή για 3 ώρες μετά

την τελευταία διάδραση με το χρήστη/ ή αλλαγή ενός καναλιού. Εμφανίζεται μήνυμα 2 λεπτά πριν τη μετάβαση στην κατάσταση αναμονής (standby).

8 Εργαλεία

Πιέστε το πλήκτρο [OK] ή [Δεξιά] για είσοδο στα «Εργαλεία».

Εάν είναι ενεργοποιημένο το κλείδωμα του μενού, θα εμφανιστεί ένα παράθυρο διαλόγου, που θα σας ζητάει την εισαγωγή κωδικού πρόσβασης. Ο προεπιλεγμένος κωδικός είναι «0000».

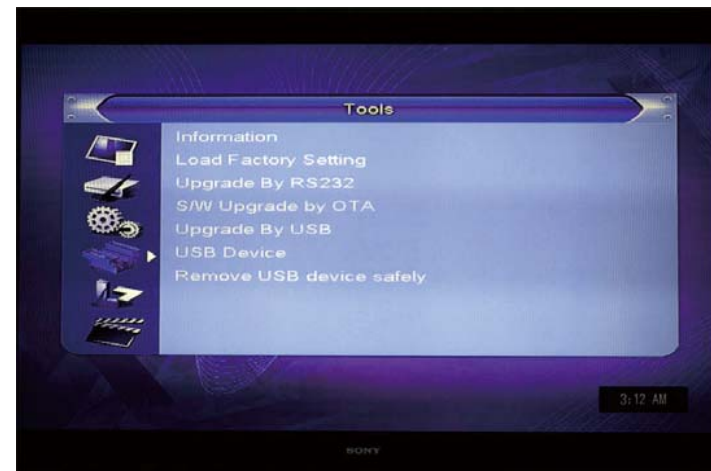

1. Πιέστε το πλήκτρο [Επάνω/Κάτω] για επιλογή σελίδων μενού: Πληροφορίες, Φόρτωση εργοστασιακών ρυθμίσεων, Αναβάθμιση S/W με OTA, Αναβάθμιση με USB, Διάταξη USB, Ασφαλής αφαίρεση διάταξης USB.
2. Πιέστε το πλήκτρο [Επάνω/Κάτω] για επιλογή στοιχείων στο μενού.
3. Πιέστε το πλήκτρο [Αριστερά] ή [Exit] για επιστροφή στο βασικό μενού.

Βασικές Λειτουργίες

8.1 Πληροφορίες

1. Κατά την είσοδο στο μενού "Πληροφορίες", εμφανίζεται η παραπάνω οθόνη. Εμφανίζεται η έκδοση και η ημερομηνία για στοιχεία όπως "Πρόγραμμα φόρτωσης εκκίνησης, βασικός κώδικας, φόντο ραδιοφώνου, ζώνη χώρας, db χρήστη".
2. Πιέστε [Exit] για έξοδο από το μενού "Εργαλεία".

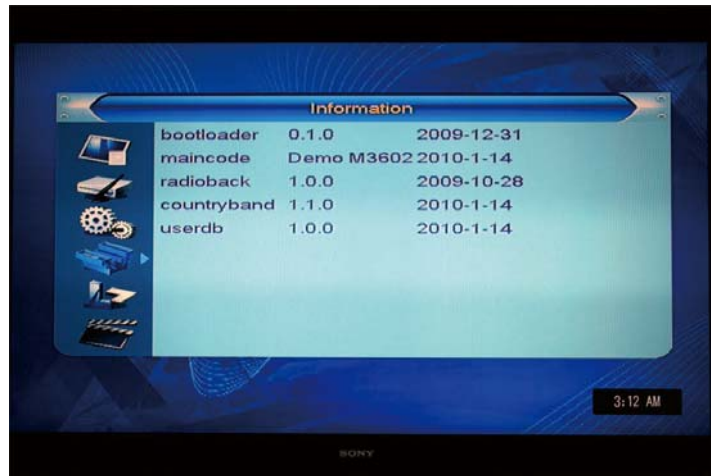

8.2 Φόρτωση εργοστασιακών ρυθμίσεων

Στο στοιχείο "Φόρτωση εργοστασιακών ρυθμίσεων" πιέστε [OK]:

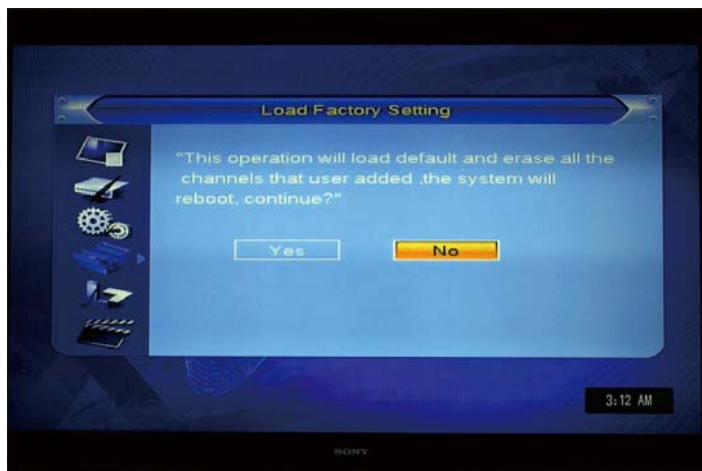

1. Εμφανίζεται ένα μήνυμα προειδοποίησης με την ερώτηση: "Με αυτή τη λειτουργία θα φορτωθούν οι προεπιλογές και θα διαγραφούν όλα τα κανάλια που προστέθηκαν από το χρήστη, και το σύστημα θα εκτελέσει επανεκκίνηση. Συνέχιση;"
2. Εάν επιλέξετε "Ναι", όλες οι τροποποιημένες παράμετροι του δέκτη θα επανέλθουν στις προεπιλεγμένες τιμές. Να χρησιμοποιείτε αυτή τη λειτουργία με προσοχή. Στα βήματα 1 και 2, επιλέξτε "Όχι" ή πιέστε [Exit] για έξοδο από αυτό το στοιχείο χωρίς αποθήκευση.

8.3 Αναβάθμιση με USB

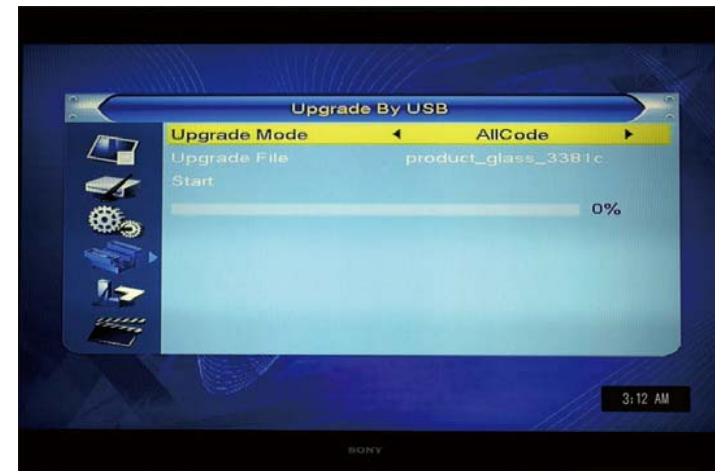

Η λειτουργία είναι ενεργή μόνο εάν έχει εισαχθεί και συνδεθεί διάταξη USB στο δέκτη.

Ανοίξτε το μενού "Αναβάθμιση με USB" ως εξής: Μενού → Εργαλεία → Αναβάθμιση με USB.

Βασικές Λειτουργίες

I. Ολόκληρος κώδικας: Μπορείτε να εκτελέσετε μόνο αναβάθμιση ολόκληρου αρχείου στο STB flash ROM. Μετονομάστε το νέο αρχείο έτσι ώστε να έχει τη μορφή "all*.bin", *. Μπορείτε να εισαγάγετε οποιαδήποτε συμβολοσειρά, αλλά τα αρχικά 3 γράμματα πρέπει να είναι "all" και το όνομα της επέκτασης πρέπει να είναι ".bin". Στη συνέχεια πιέστε OK για να ξεκινήσει η αναβάθμιση με USB.

II. Βασικός κώδικας: Μπορείτε να εκτελέσετε αναβάθμιση μόνο μέρους του βασικού κώδικα.

Επιβεβαιώστε ότι η μορφή του αρχείου αναβάθμισης είναι "mcd*.bin", όπου "*" μπορεί να είναι οποιαδήποτε συμβολοσειρά, αλλά χρειάζεται το πρόθεμα "mcd".

Φόντο ραδιοφώνου: Μπορείτε να εκτελέσετε αναβάθμιση του λογότυπου του φόντου. Επιβεβαιώστε ότι το σχετικό όνομα αρχείου του αρχείου αναβάθμισης είναι "*.m2v".

8.4 Διάταξη USB

Σημείωση: Λόγω του μεγάλου αριθμού διαφορετικών συσκευών USB, είναι φυσικό κάποιες να μην αναγνωρίζονται από το δέκτη ή να αναγνωρίζονται αλλά να μη λειτουργούν σωστά. Δεν πρόκειται για σφάλμα του δέκτη. Παρακαλώ δοκιμάστε με άλλη συσκευή USB πριν αποταθείτε στο τεχνικό τμήμα της εταιρείας μας.

Το μενού USB εμφανίζεται αυτόματα κατά την εισαγωγή του δίσκου USB στη θύρα USB, εκτός από τις καταστάσεις της αυτόματης αναζήτησης, της αναπαραγωγής πολλαπλών εικόνων και της αναβάθμισης. Άλλος τρόπος να ανοίξετε το μενού USB είναι να πάτε βήμα-βήμα σύμφωνα με το Μενού-->Εργαλεία-->Συσκευή USB.

Το μενού USB απενεργοποιείται όταν η διάταξη USB αποσυνδέεται. Η λίστα του προγράμματος αναπαραγωγής πολυμέσων δεν αποθηκεύεται μετά την αποσύνδεση του USB και/ή τη μετάβαση σε κατάσταση αναμονής ή απενεργοποίησης.

Το μενού προγράμματος αναπαραγωγής πολυμέσων εμφανίζεται ως εξής:

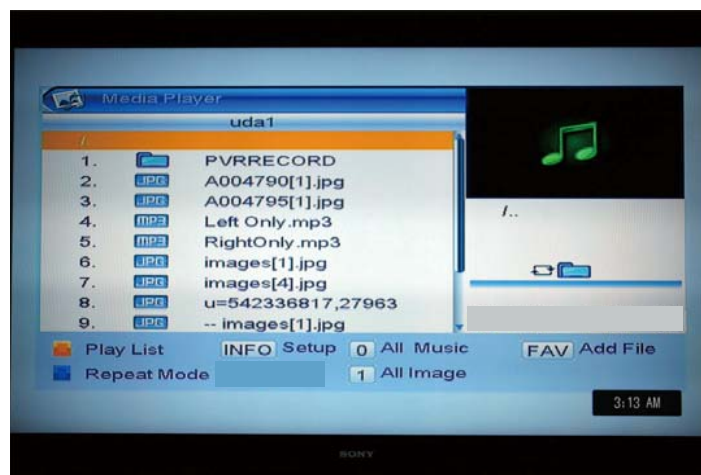

Μπορείτε να εκτελέσετε προεπισκόπηση της εικόνας στην επάνω δεξιά γωνία της οθόνης εάν η επισήμανση βρίσκεται σε αρχεία εικόνας (JPG, BMP), και η εικόνα της οποίας γίνεται προεπισκόπηση αντικαθίσταται με ένα λογότυπο μουσικής όταν η επισήμανση βρίσκεται σε αρχεία MP3. Πιέζοντας το πλήκτρο [Επάνω/Κάτω] η επισήμανση μετακινείται κατά ένα αρχείο κάθε φορά και με τα πλήκτρα των σελίδων γίνεται μετακίνηση προς τα πάνω και προς τα κάτω κατά μία σελίδα τη φορά.

Βασικές Λειτουργίες

Πιέζοντας [OK] επάνω στον κατάλογο των αρχείων, μεταβαίνετε στον υποκατάλογο. Για την αναπαραγωγή κάποιου συγκεκριμένου αρχείου, μετακινήστε την επισήμανση σε αυτό το αρχείο. Το μενού USB επανέρχεται αυτόματα μετά την ολοκλήρωση της λίστας αναπαραγωγής.

Λειτουργίες χρωματιστών πλήκτρων:

Πλήκτρο FAV:

Πιέζοντας το πλήκτρο FAV, τοποθετείτε στη λίστα αναπαραγωγής το αρχείο που έχετε επιλέξει με την επισήμανση. Στο μεταξύ, εμφανίζεται το μήνυμα "Περιμένετε..." για ένα περίπου δευτερόλεπτο και κατόπιν το αρχείο προστίθεται στη λίστα αναπαραγωγής.

Πλήκτρο 0:

Με το πλήκτρο 0, όλα τα αρχεία MP3 του τρέχοντος καταλόγου προστίθενται στη λίστα αναπαραγωγής MP3.

Εμφανίζεται το μήνυμα "Περιμένετε..." για ένα δευτερόλεπτο.

Πλήκτρο 1:

Όλα τα αρχεία εικόνας του τρέχοντος καταλόγου προστίθενται στη λίστα αναπαραγωγής εικόνας. Εμφανίζεται το μήνυμα "Περιμένετε..." για ένα δευτερόλεπτο.

Πλήκτρο 2:

Υπάρχουν τέσσερις επιλογές ταξινόμησης (ανατρέξτε στην ενότητα 5.1.5.1). Πιέστε το πλήκτρο [Κανάλι Επάνω/ Κανάλι Κάτω] για να μετακινήσετε την επισήμανση και πιέστε [OK] για επιβεβαίωση της επιλογής σας.

Κίτρινο πλήκτρο:

Πιέζοντας το κίτρινο πλήκτρο, εμφανίζεται το μήνυμα "Επιλέξτε τύπο λίστας αναπαραγωγής". Στη συνέχεια, μπορείτε να εκτελέσετε αναπαραγωγή εικόνας ή μουσικής επιλέγοντας τα αρχεία. Εάν δεν υπάρχουν αρχεία στον κατάλογο, εμφανίζεται το μήνυμα "Αυτός ο τύπος λίστας

αναπαραγωγής δεν υπάρχει".

Μπλε πλήκτρο

Για εναλλαγή μεταξύ των 3 τύπων επανάληψης, ως εξής:

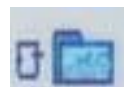

Επανάληψη φακέλου



Επανάληψη ολόκληρου του τυχαίου φακέλου



Επανάληψη ενός

Πλήκτρο EPG: Αλλαγή δίσκου

Λειτουργία αναπαραγωγής μουσικής

Εάν έχετε επιλέξει μουσική και το μενού της λίστας αναπαραγωγής MP3 είναι ενεργοποιημένο, εμφανίζεται το παρακάτω παράθυρο:



Κόκκινο πλήκτρο:

Αναπαραγωγή της λίστας των αρχείων από το 1ο αρχείο μουσικής.

Κίτρινο πλήκτρο:

Διαγραφή του αρχείου που έχει επισημανθεί με το κίτρινο πλήκτρο.

Βασικές Λειτουργίες

Μπλε πλήκτρο:

Διαγραφή όλων των αρχείων, με την υπενθύμιση:

"Είστε σίγουροι για την αποθήκευση;"

Λειτουργία προβολής εικόνων

Όταν επιλέγετε τη λειτουργία εικόνας, εμφανίζεται το παρακάτω μενού λειτουργίας εικόνας:

Κόκκινο πλήκτρο:

Πιέζοντας το ΚΟΚΚΙΝΟ πλήκτρο, αρχίζει η αναζήτηση των εικόνων ή η αναπαραγωγή της επιλεγμένης εικόνας. Πιέζοντας [OK], επιστρέφετε στη λίστα αρχείων USB όταν ολοκληρωθεί η αναπαραγωγή, η επιστρέφετε πιέζοντας το πλήκτρο [Exit].

Κίτρινο πλήκτρο:

Πιέζοντας το κίτρινο πλήκτρο, γίνεται διαγραφή της επιλεγμένης εικόνας.

Μπλε πλήκτρο:

Πιέζοντας το μπλε πλήκτρο, γίνεται διαγραφή όλων των αρχείων εικόνας στη λίστα αναπαραγωγής, αλλά γίνεται η υπενθύμιση: "Είστε σίγουροι για την αποθήκευση;" πριν εκτελεστεί η λειτουργία. Αν επιλέξετε "Ναι", όλα τα αρχεία διαγράφονται και το παράθυρο της λίστας αναπαραγωγής κλείνει.

Λειτουργία μενού:

Πιέστε το πλήκτρο [Info] (Πληροφορίες) για είσοδο στο μενού "Ρυθμίσεις".

(1) Επιλογή ρύθμισης

Πιέστε το πλήκτρο [Επάνω/Κάτω] για μετακίνηση της γραμμής κύλισης και αλλάξτε την επιλογή με το πλήκτρο [Αριστερά/Δεξιά].

Όλες οι επιλογές υπάρχουν στον παρακάτω πίνακα:

Στοιχείο	Επιλογή	Προεπιλογή
Εμφάνιση μεγέθους εικόνας	Πλήρης/Πραγματική	Πλήρης
Προβολή παρουσίασης	Χρόνος: 0-9 δευτ.	2

Επανάληψη προβολής παρουσίασης Ενεργ./Απενεργ. Ενερ/ση
Επιλογή μεγέθους (οθόνης):

Πραγματική: Εμφανίζει το πραγματικό μέγεθος εάν το μέγεθος της εικόνας είναι μικρότερο από το μέγεθος της πλήρους οθόνης, αλλά εμφανίζεται μόνο μέρος της εικόνας. Η εικόνα εμφανίζεται από την επάνω αριστερή γωνία. Δεν εμφανίζεται από πάνω.

Πλήρης: Εμφάνιση σε πλήρη οθόνη και εμφάνιση πραγματικού μεγέθους εάν η εικόνα είναι μικρότερη από την οθόνη.

(2) Αποθήκευση/Έξοδος

Μετακινήστε τη γραμμή κύλισης στο εικονίδιο της αποθήκευσης, πιέστε OK για αποθήκευση του αρχείου, επιλέξτε Έξοδο και πιέστε OK για έξοδο χωρίς αποθήκευση.

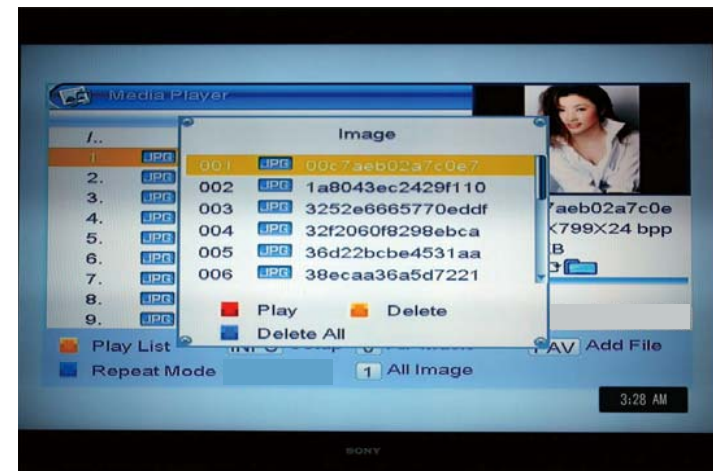

Βασικές Λειτουργίες



Όταν γίνεται προβολή παρουσίασης της λίστας αρχείων εικόνας, πιέστε [Αριστερά/Δεξιά] για ταχεία μετάβαση στην προηγούμενη/επόμενη εικόνα.

8.5 Ασφαλής αφαίρεση διάταξης USB

Πριν αφαιρέσετε τη διάταξη USB, πιέστε πρώτα "Ασφαλής αφαίρεση διάταξης USB". Εμφανίζεται η υπενθύμιση: "Τώρα μπορείτε να αφαιρέσετε τη διάταξη USB με ασφάλεια!" Μπορείτε τότε να αφαιρέσετε τη διάταξη USB χωρίς πρόβλημα.

9. Παιχνίδια

9.1 Tetris

9.2 Othello

9.3 Sudoku

10. Εγγραφή

Κατά την είσοδο στο μενού "REC" (Εγγραφή), εμφανίζεται η παρακάτω οθόνη:



1. Πιέστε το πλήκτρο [Επάνω/Κάτω] για να επιλέξετε σελίδες στο μενού: Διαχείριση εγγραφής, Πληροφορίες DVR HDD (μονάδα σκληρού δίσκου), ΜΟΡΦΟΠΟΙΗΣΗ HDD, Διαμόρφωση Dvr.
2. Πιέστε το πλήκτρο [OK] ή [Δεξιά] για είσοδο στην "Εγγραφή". Εάν το κλειδί του μενού είναι ενεργοποιημένο, θα εμφανιστεί ένα παράθυρο διαλόγου που θα σας ζητά να εισαγάγετε κωδικό πρόσβασης. Ο προεπιλεγμένος κωδικός είναι "0000".
3. Πιέστε το πλήκτρο [Επάνω/Κάτω] και το πλήκτρο [OK] για να επιλέξετε στοιχεία του μενού.
4. Πιέστε το πλήκτρο [Αριστερά] ή [Exit] για επιστροφή στο βασικό μενού.

10.1 Διαχείριση εγγραφής

Βασικές Λειτουργίες

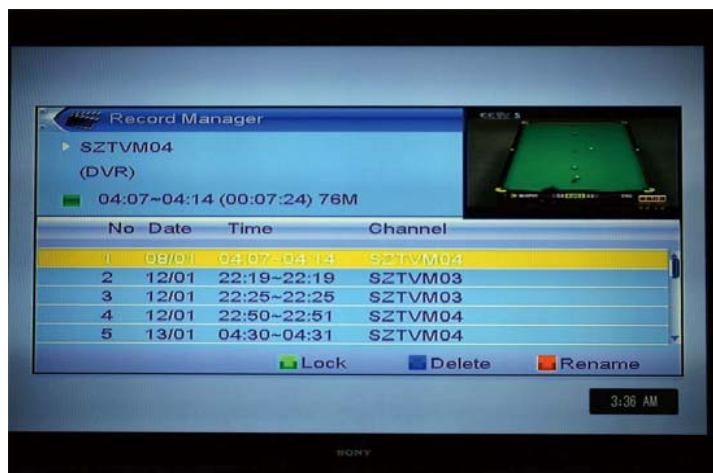

10.1.1 Κλείδωμα

1. Πιέστε το [πράσινο] πλήκτρο για να κλειδώσετε ένα πρόγραμμα στον HDD.
2. Εάν θέλετε να ακυρώσετε το κλείδωμα για κάποιο πρόγραμμα, πιέστε ξανά το [πράσινο] πλήκτρο. Θα σας ζητηθεί η εισαγωγή κωδικού πρόσβασης. Μόλις εισαγάγετε το σωστό κωδικό, το κλείδωμα για αυτό το πρόγραμμα ακυρώνεται.

10.1.2 Διαγραφή

1. Πιέστε το [μπλε] πλήκτρο για να εμφανιστεί το σύμβολο της διαγραφής στο επισημασμένο πρόγραμμα.
2. Εάν θέλετε να ακυρώσετε τη λειτουργία της διαγραφής, πιέστε ξανά το [μπλε] πλήκτρο για να εξαφανιστεί το σύμβολο της διαγραφής.
3. Κατά την έξοδο από το μενού "Διαχείριση εγγραφής", όλα τα κανάλια που έχουν επισημανθεί με το σύμβολο της διαγραφής διαγράφονται απευθείας.

10.1.3 Μετονομασία

1. Πιέστε το [Κόκκινο] πλήκτρο για να μετονομάσετε το επισημασμένο πρόγραμμα. Θα εμφανιστεί το παράθυρο «Μετονομασία».
2. Πιέστε το [Κίτρινο] πλήκτρο για εναλλαγή μεταξύ κεφαλαίων και πεζών.
3. Πιέστε το [Κόκκινο] πλήκτρο για διαγραφή του χαρακτήρα στον οποίο βρίσκεται ο δρομέας.
4. Πιέστε το [Μπλε] πλήκτρο για αποθήκευση των τροποποιήσεων.

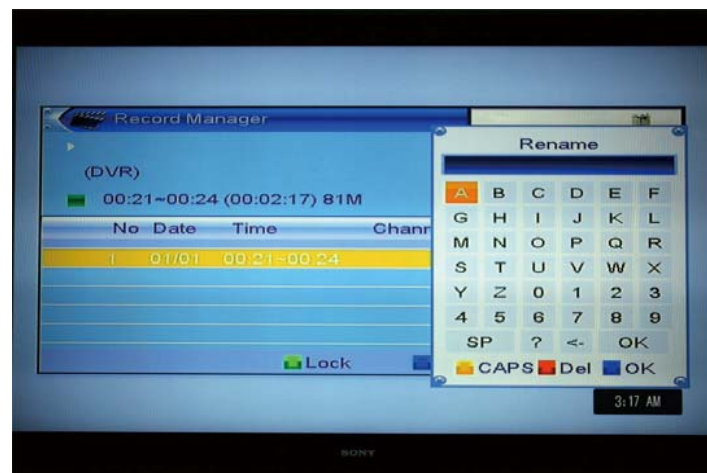

10.2 Πληροφορίες DVR HDD

1. Μετακινήστε την επισήμανση στις "Πληροφορίες HDD" και πιέστε [OK]. Οι "Πληροφορίες HDD" εμφανίζονται ως εξής:

Βασικές Λειτουργίες

Πιέστε το Κόκκινο πλήκτρο "Μορφοποίηση Δίσκου". Μπορείτε να πιέσετε το πλήκτρο [Αριστερά] ή [Δεξιά] για να επιλέξετε μεταξύ των τύπων: NTFS και FAT.

Πιέστε το Πράσινο πλήκτρο για ρυθμίσετε την "Ψηφιακή Εγγραφή Video". Οι διαθέσιμες επιλογές είναι: REC&TMS, Record (Εγγραφή), Timeshift (Χρονική Μετατόπιση).

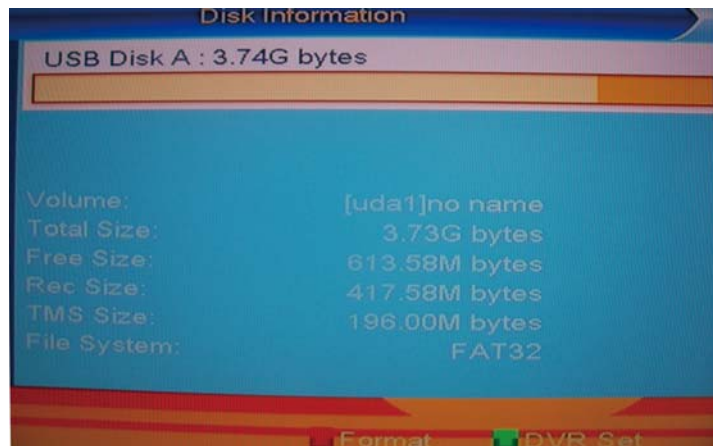

10.3 Διαμόρφωση DVR

Ρυθμίστε την ψηφιακή εγγραφή video (digital video recording):

1. Ενεργοποιήστε/ Απενεργοποιήστε (ON/ OFF) τη χρονική μετατόπιση
2. Επιλέξτε τον τύπο εγγραφής: TS ή PS

10.3.1 Χρονική Μετατόπιση



1. Πιέστε το πλήκτρο [PAUSE] για να εμφανιστεί η χρονική μετατόπιση των OSD ως εξής:
2. Πιέστε [Αριστερά/Δεξιά] για να μετακινήσετε το σλάνιτ αριστερά ή δεξιά. Πιέστε [OK] για αναπαραγωγή του σημείου όπου βρίσκεται το σλάνιτ.
3. Πιέστε, επίσης, [PAUSE]/[fast back]/[slow back] (Παύση/ Ταχεία αναστροφή/ Αργή αναστροφή για την εκτέλεση αυτής της λειτουργίας. Θα γίνει είσοδος στη λειτουργία αναπαραγωγής του προγράμματος, που έχει γραφεί στον USB HDD (όπως στην παρακάτω εικόνα). Τώρα μπορείτε

Βασικές Λειτουργίες

να εκτελέσετε παύση, ταχεία προώθηση, ταχεία αναπαραγωγή, ταχεία αναστροφή, αργή αναστροφή.



10.3.2 Εγγραφή

1. Πιέστε το πλήκτρο εγγραφής (Rec) για να ξεκινήσετε την εγγραφή.
2. Πιέστε και πάλι το πλήκτρο εγγραφής (Rec) για να ρυθμίσετε και να θέσετε τη χρονική διάρκεια της εγγραφής.
3. Πιέστε το πλήκτρο [Stop] (Διακοπή) μία φορά για λήξη της λειτουργίας αναπαραγωγής. Πιέστε [Stop] για δεύτερη φορά για διακοπή εγγραφής.
4. Πιέστε το μπλέ πλήκτρο για γρήγορη προεπισκόπηση των μαγνητοσκοπιμένων προγραμμάτων. Πιέστε [OK] για αναπαραγωγή του επιλεγμένου αρχείου.

Σημείωση: Η χρονική μετατόπιση είναι διαθέσιμη μόνον όταν ο USB HDD έχει συνδεθεί στο σύστημα και αν η ταχύτητα ανάγνωσης/εγγραφής είναι αρκετή για να γίνει αυτό.

11. Λειτουργία πλήκτρων

11.1 Ισχύς

1. Πιέστε το πλήκτρο [Power] για μετάβαση σε κατάσταση αναμονής.
2. Σε κατάσταση αναμονής, πιέστε ξανά το [Power] για να ενεργοποιήσετε ξανά τη συσκευή και να μεταβείτε σε αναπαραγωγή του προηγούμενου καναλιού.
3. Μπορείτε επίσης να διακόψετε την παροχή ρεύματος προς τη συσκευή για να λήξει η κατάσταση αναμονής.

11.2 Κανάλι επάνω/Κανάλι κάτω

Σε πλήρη οθόνη, πιέστε [CH+/CH-] για να αλλάξετε κανάλι.

11.3 Αύξηση/Μείωση έντασης ήχου

Σε πλήρη οθόνη, πιέστε [VOL+/VOL-] για να ρυθμίσετε την ένταση του ήχου.

11.4 Αριθμητικά πλήκτρα 0~9

Σε πλήρη οθόνη, χρησιμοποιήστε τα αριθμητικά πλήκτρα και πιέστε [OK] στο τηλεχειριστήριο για να αλλάξετε κανάλι.

11.5 TV/RΑΔΙΟΦΩΝΟ

Σε λειτουργία TV πιέστε το πλήκτρο [TV/RADIO] για μετάβαση σε λειτουργία ραδιοφώνου. Σε λειτουργία ραδιοφώνου, πιέστε [TV/RADIO] για μετάβαση σε λειτουργία TV.

11.6 Ήχος

1. Σε πλήρη οθόνη, πιέστε το πλήκτρο [AUDIO] για να εμφανιστεί στην οθόνη το παράθυρο “Ήχος”.
2. Μπορείτε να αλλάξετε ηχητικό κομμάτι πιέζοντας [Κανάλι επάνω/Κανάλι κάτω] και να αλλάξετε τον τρόπο λειτουργίας ήχου πιέζοντας [Αύξηση/Μείωση έντασης ήχου].

Βασικές Λειτουργίες

3. Τρόπος λειτουργίας: Αριστερά/Δεξιά/Στερεοφωνικό/Μονοφωνικό.



11.7 Σίγαση

1. Πιέστε το πλήκτρο [MUTE] για σίγαση του ήχου. Στην οθόνη εμφανίζεται η ένδειξη σίγασης του ήχου.
2. Πιέστε ξανά το [MUTE] για επαναφορά του ήχου.

11.8 Αγαπημένα

1. Σε πλήρη οθόνη, πιέστε το πλήκτρο [FAV]. Εμφανίζεται το παράθυρο “Ομάδα αγαπημένων” στα αριστερά της οθόνης, που φαίνεται όπως παρακάτω.
2. Στο παράθυρο “Αγαπημένα”, μετακινήστε την επισήμανση πιέζοντας [Κανάλι επάνω/Κανάλι κάτω] και πιέζοντας [OK] για να επιλέξετε ομάδα αγαπημένων.
3. Στο παράθυρο “Ομάδα αγαπημένων X”, μετακινήστε την επισήμανση πιέζοντας [Κανάλι επάνω/Κανάλι κάτω]. Πιέστε [OK] για να επιλέξετε αγαπημένα κανάλια.

Πιέζοντας [Προηγούμενη/Επόμενη σελίδα] μπορείτε να εκτελέσετε τη λειτουργία μετάβασης στην προηγούμενη/επόμενη σελίδα.



4. Πιέστε επίσης [Αύξηση/Μείωση έντασης ήχου] για να επιλέξετε άλλη ομάδα αγαπημένων.
5. Πιέστε [Exit] για έξοδο από το τρέχον παράθυρο.

Βασικές Λειτουργίες

Συχνή ερώτηση

Ε: Γιατί εμφανίζεται στην οθόνη το μήνυμα "Δεν υπάρχει αγαπημένο κανάλι" όταν πατάω το κουμπί [Favorite];

Α: Γιατί δεν έχετε ορίσει κανένα κανάλι ως αγαπημένο.
Ανατρέξτε στο τμήμα "Αγαπημένα".

11.9 Ανάκληση

Πιέστε το πλήκτρο [RECALL] για απευθείας μετάβαση στο προηγούμενο κανάλι που παρακολουθούσατε πριν από το τρέχον.

11.10 EPG (Οδηγός ηλεκτρονικών προγραμμάτων)

1. Το STB διαθέτει ηλεκτρονικό οδηγό προγραμμάτων (EPG) για να σας βοηθήσει στην πλοήγηση των καναλιών σε όλες τις πιθανές επιλογές προβολής. Ο EPG παρέχει πληροφορίες όπως το πρόγραμμα των καναλιών, καθώς και τις ώρες έναρξης και λήξης όλων των προγραμμάτων. Πιέστε το πλήκτρο [EPG] για εμφάνιση της οθόνης EPG.



2. Πιέστε [OK] σε κάθε στοιχείο για να δείτε περισσότερες λεπτομέρειες και πιέστε το [κόκκινο] πλήκτρο για ακύρωση.

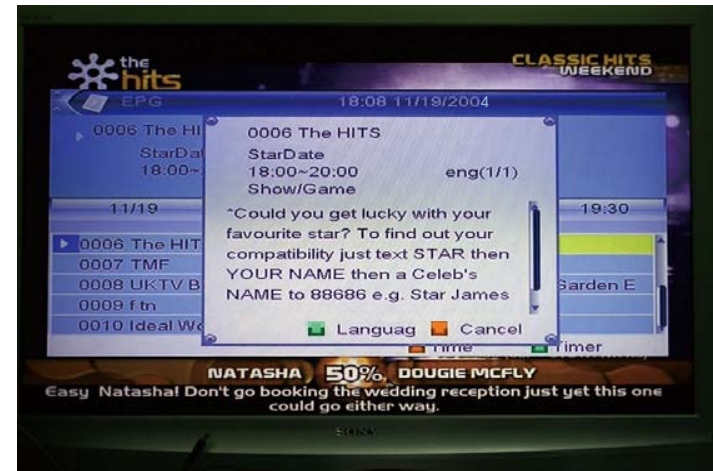

3. Στο μενού EPG, πιέζοντας το [κόκκινο] πλήκτρο εμφανίζεται το μενού "Λωρίδα χρόνου". Στο μενού αυτό, πιέστε [Αριστερά/Δεξιά] για να επιλέξετε "πίσω/τρέχων χρόνος/τελευταίο πρόγραμμα ή -0:30/επόμενο πρόγραμμα ή +0:30/-2:00/+2:00/προηγούμενη ημέρα/επόμενη ημέρα". Πιέστε το πλήκτρο [Επάνω/Κάτω] για να αλλάξετε κανάλι.



Βασικές Λειτουργίες

4. Στο μενού EPG, πιάστε το [πράσινο] πλήκτρο για να ανοίξετε το μενού του χρονοδιακόπτη. Μπορείτε να αποθηκεύσετε μια λειτουργία χρονοδιακόπτη.

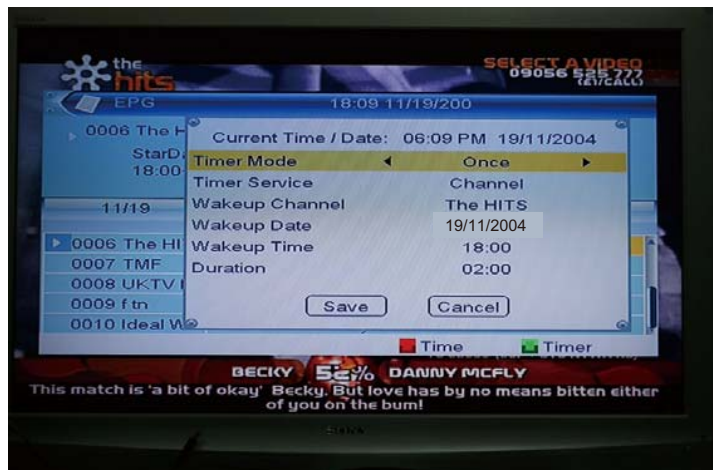

5. Στο μενού EPG, πιάστε [Exit] για έξοδο από την οθόνη του EPG.

11.11 Υπότιτλοι

Σε πλήρη οθόνη, πιάστε το πλήκτρο [SUBTITLE] για επιλογή γλώσσας υποτίτλων και υποτίτλων τελετέζτ ή για απενεργοποίηση των υποτίτλων.

11.12 Τελετέζτ

1. Σε πλήρη οθόνη, πιάστε το πλήκτρο [TEXT] για να ανοίξει η σελίδα του τελετέζτ, για τα κανάλια που διαθέτουν πληροφορίες τελετέζτ.
2. Εάν το κανάλι δεν διαθέτει πληροφορίες τελετέζτ, στην οθόνη εμφανίζεται το μήνυμα: "Δεν υπάρχουν δεδομένα".

11.13 Μενού

1. Πιέζοντας το πλήκτρο [MENU] μπορείτε να ανοίξετε το μενού, να μεταβείτε από το τρέχον μενού στο προηγούμενο ή να κλείσετε το παράθυρο.

11.14 Έξοδος

Πιέζοντας το πλήκτρο [EXIT] μεταβαίνετε από το τρέχον στο προηγούμενο μενού ή κλείνετε το παράθυρο.

11.15 Πληροφορίες

1. Σε πλήρη οθόνη, πιάστε το πλήκτρο [INFO] για να ανοίξετε την οθόνη των πληροφοριών. Εμφανίζεται το πλαίσιο του προγράμματος.
2. Στο πλαίσιο του προγράμματος, πιάστε ξανά [INFO] για να εμφανιστούν οι παράμετροι του τρέχοντος καναλιού.

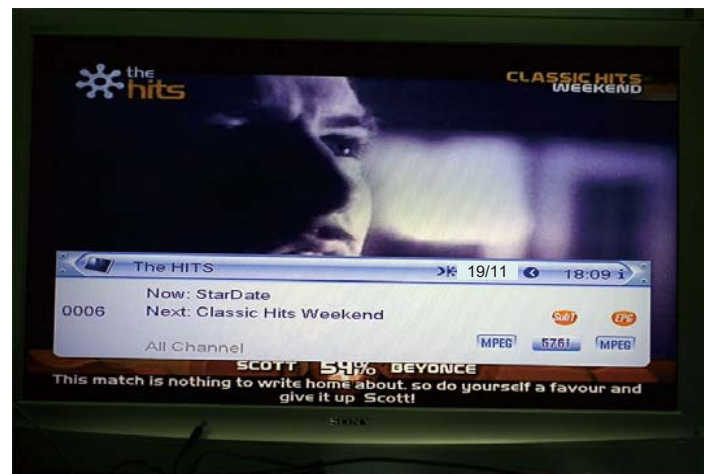

11.16 Λίστα καναλιών

1. Σε πλήρη οθόνη, πιάστε το πλήκτρο [OK] ή [CH.LIST] για είσοδο στη "Λίστα καναλιών".
2. Πιάστε [Αριστερά/Δεξιά] για να αλλάξετε αγαπημένα.
3. Πιάστε [Επάνω/Κάτω] για να μετακινήσετε την επισήμανση και πιάστε [OK] για αναπαραγωγή του επισημασμένου καναλιού.

Βασικές Λειτουργίες

4. Πιέστε [Προηγούμενη/Επόμενη σελίδα] για μετακίνηση στην προηγούμενη ή την επόμενη σελίδα.
5. Πιέστε [Exit] για έξοδο από τη λίστα καναλιών.

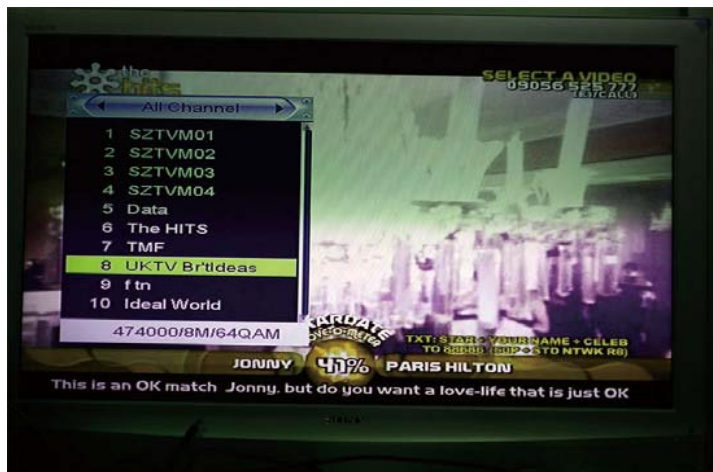

11.17 Προηγούμενη/Επόμενη σελίδα

1. Στη λίστα καναλιών, πιέστε το πλήκτρο [Page+/Page-] για μετάβαση στην προηγούμενη ή την επόμενη σελίδα της λίστας καναλιών.

11.18 Εγγραφή

1. Πιέστε το πλήκτρο [Record] για εγγραφή του τρέχοντος προγράμματος σε δίσκο USB. Η προεπιλεγμένη διάρκεια εγγραφής είναι 2 ώρες.
2. Πιέστε ξανά το [Record] για εισαγωγή διάρκειας εγγραφής.

11.19 Αναπαραγωγή

Πιέστε [PLAY] για να αλλάξετε τον κανονικό τρόπο αναπαραγωγής με άλλους τρόπους, όπως Παύση, Προώθηση ή Αναστροφή.

11.20 Παύση

1. Σε κατάσταση αναπαραγωγής, πιέστε το πλήκτρο [PAUSE] για παύση της αναπαραγωγής της εικόνας, ενώ ο ήχος του καναλιού συνεχίζει να αναπαράγεται.
2. Πιέστε ξανά το [PAUSE] για μετάβαση στην τρέχουσα εικόνα που αναπαράγεται. Ο ήχος του καναλιού θα αντιστοιχεί στην εικόνα που αναπαράγεται.
3. Σε κατάσταση αναπαραγωγής, πιέστε το [PAUSE] για παύση της αναπαραγωγής της εικόνας, ενώ ο ήχος του καναλιού συνεχίζει να αναπαράγεται.
4. Πιέστε ξανά το [PAUSE] για μετάβαση στην τρέχουσα εικόνα που αναπαράγεται. Ο ήχος του καναλιού θα αντιστοιχεί στην εικόνα που αναπαράγεται.

11.21 Διακοπή

1. Σε κατάσταση χρονικής μετατόπισης, πιέστε το πλήκτρο [STOP] για διακοπή της αναπαραγωγής με χρονική μετατόπιση και επιστροφή στη ζωντανή μετάδοση.
2. Σε κατάσταση εγγραφής, πιέστε [STOP] για εμφάνιση του καταλόγου των εγγραφόμενων προγραμμάτων. Πιέστε ξανά το [STOP] για διακοπή της εγγραφής.
3. Σε κατάσταση αναπαραγωγής μαγνητοσκοπημένου προγράμματος, πατήστε το [STOP] για διακοπή της αναπαραγωγής του αρχείου και επιστροφή στο μενού διαχείρισης εγγραφής.

11.22 Ταχεία αναστροφή

Πιέστε το πλήκτρο [FB] για αναστροφή με ταχύτητα X2, X4, X8, X16 και X24.

11.23 Ταχεία προώθηση

Πιέστε το πλήκτρο [FF] για προώθηση με ταχύτητα X2, X4, X8, X16 και X24.

ΑΝΤΙΜΕΤΩΠΙΣΗ ΠΡΟΒΛΗΜΑΤΩΝ

Σε ορισμένες περιοχές, το επίγειο ψηφιακό σήμα ενδέχεται να είναι ασθενικό. Επομένως, θα είναι καλύτερα να χρησιμοποιήσετε την κεραία με τον ενσωματωμένο ενισχυτή για να παρακολουθείτε τα κανάλια που έχουν ασθενικό σήμα.

Πρόβλημα	Πιθανή αιτία	Αντιμετώπιση
Δεν υπάρχει σήμα	Η κεραία είναι αποσυνδεδεμένη Η κεραία είναι φθαρμένη/ασυντόνιστη Η περιοχή δεν έχει ψηφιακό σήμα	Ελέγξτε το καλώδιο της κεραίας Ελέγξτε την κεραία Επικοινωνήστε με τον προμηθευτή σας
Δεν υπάρχει εικόνα ή ήχος	Η συσκευή είναι συντονισμένη σε κανάλι με ψηφιακό τελετέξτ	Γυρίστε σε άλλο κανάλι
Το σήμα στο κανάλι είναι παραμορφωμένο	Το κανάλι είναι κωδικοποιημένο	Επιλέξτε άλλο κανάλι
Το τηλεχειριστήριο είναι ανενεργό	Ο δέκτης είναι απενεργοποιημένος Το τηλεχειριστήριο δεν είναι καλά στραμμένο προς τη συσκευή Υπάρχει εμπόδιο μπροστά στην μπροστινή όψη Οι μπαταρίες του τηλεχειριστηρίου έχουν εξαντληθεί	Συνδέστε τη συσκευή στην παροχή ρεύματος και ενεργοποιήστε την Στρέψτε το τηλεχειριστήριο προς την μπροστινή όψη της συσκευής Ελέγξτε για εμπόδια Αντικαταστήστε τις μπαταρίες
Έχετε ξεχάσει τον κωδικό κλειδώματος του καναλιού		Διαγράψτε το κλειδωμένο κανάλι και εκτελέστε ξανά αναζήτηση καναλιών
Έχετε ξεχάσει τον κωδικό κλειδώματος του μενού		Επικοινωνήστε με τη γραμμή εξυπηρέτησης Δοκιμάστε τον κωδικό "0000"
Μετά τη μετακίνηση του μετατροπέα-αποκωδικοποιητή σε άλλο δωμάτιο, δεν έχετε ψηφιακή λήψη	Το νέο σημείο τροφοδοσίας της κεραίας ενδέχεται να περνάει μέσα από ένα σύστημα διανομής που μειώνει το ψηφιακό σήμα που λαμβάνεται τώρα από τον μετατροπέα-αποκωδικοποιητή.	Δοκιμάστε απευθείας τροφοδοσία από την κεραία

ΧΑΡΑΚΤΗΡΙΣΤΙΚΑ

<p><u>ΔΙΑΤΑΞΗ</u> <u>ΣΥΝΤΟΝΙΣΜΟΥ</u> <u>& ΚΑΝΑΛΙΑ</u></p>	<p>ΣΥΝΔΕΣΜΟΣ ΕΙΣΟΔΟΥ RF x1 (ΤΥΠΟΣ D, IEC 169-2, ΘΗΛΥΚΟΣ)</p> <p>ΣΥΝΔΕΣΜΟΣ ΕΞΟΔΟΥ RF X1 (ΤΥΠΟΣ D, IEC 169-2, ΑΡΣΕΝΙΚΟΣ (ΒΡΟΧΟΣ))</p> <p>ΦΑΣΜΑ ΣΥΧΝΟΤΗΤΩΝ: 174MHz ~ 230MHz (VHF) & 470MHz ~ 862MHz</p> <p>ΕΠΙΠΕΔΟ ΣΗΜΑΤΟΣ: -10 ~ -70 dbm</p>
<p><u>ΑΠΟΚΩΔΙΚΟΠΟΙΗΤΗΣ</u></p> <p>ΠΑΚΕΤΟ ΜΕΤΑΦΟΡΑΣ ΕΠΙΠΕΔΟ ΠΡΟΦΙΛ ΠΡΟΦΙΛ ΚΑΙ ΕΠΙΠΕΔΟ ΒΙΝΤΕΟ ΡΥΘΜΟΣ ΕΙΣΟΔΟΥ ΜΟΡΦΕΣ ΒΙΝΤΕΟ Μορφή ήχου ΕΞΟΔΟΣ ΒΙΝΤΕΟ ΠΡΟΓΡΑΜΜΑ ΑΝΑΠΑΡΑΓΩΓΗΣ ΠΟΛΥΜΕΣΩΝ ΠΡΟΓΡΑΜΜΑ ΑΝΑΠΑΡΑΓΩΓΗΣ ΠΟΛΥΜΕΣΩΝ</p>	<p>MPEG-2 ISO/IEC 13818-1 MPEG-1 MPEG-2 MP@ML MPEG-4 AVC/H.264 HP@L3 MAX. 15Mbit/s@MPEG2 MP@ML MAX. 12.5Mbit/s@H26.4/AVC 4:3/16:9 ΔΥΝΑΤΟΤΗΤΑ ΜΕΤΑΤΡΟΠΗΣ MPEG Layer 1 & II, 32 / 44.1 / 48KHz CVBS,RGB</p> <p>MP3/ JPEG/ BMP MP4: Divx4.5.6; Maximal 1280x720 30fps; (defined video codec) AVI: Max L3.1 1280x720 30fps; (defined video codec)</p>

ΧΑΡΑΚΤΗΡΙΣΤΙΚΑ

<p><u>ΣΥΝΔΕΣΗ</u></p> <p>ΚΑΛΩΔΙΟ ΡΕΥΜΑΤΟΣ ΔΙΑΤΑΞΗ ΣΥΝΤΟΝΙΣΜΟΥ SCART USB</p>	<p>ΣΤΑΘΕΡΟΥ ΤΥΠΟΥ ΕΙΣΟΔΟΣ ΚΕΡΑΙΑΣ x1, ΕΞΟΔΟΣ RF x1 TV x1 USB 2.0 ΠΛΗΡΟΥΣ ΤΑΧΥΤΗΤΑΣ x1</p>
<p><u>ΠΑΡΟΧΗ ΙΣΧΥΟΣ</u> ΤΑΣΗ ΕΙΣΟΔΟΥ ΚΑΤΑΝΑΛΩΣΗ ΙΣΧΥΟΣ ΚΑΤΑΝΑΛΩΣΗ ΙΣΧΥΟΣ ΣΕ ΚΑΤΑΣΤΑΣΗ ΑΝΑΜΟΝΗΣ</p>	<p>~220-240V 50/60Hz MAX. 1W MAX. 5W (USB Max Load: DC 5V, 300mA)</p>



LEGENT SD

USER MANUAL

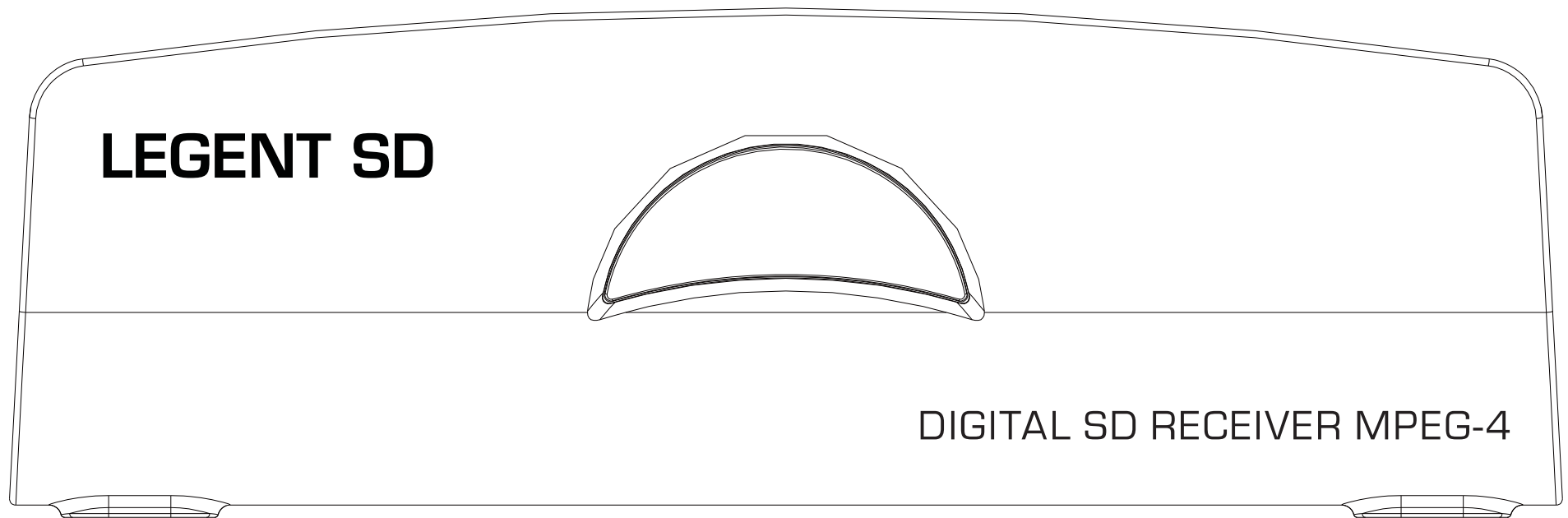

CONTENIDO

1.SAFETY INFORMATION.....	1
2.INTRODUCTION.....	2-4
3.SYSTEM CONNECTION.....	5
BASIC OPERATIONS	
4.WELCOME PAGE	6
5.EDIT CHANNEL.....	6-9
6.INSTALLATION.....	9-11
7.SYSTEM SETUP	11-15
8.TOOLS	15-17
9.GAME.....	17
10.REC.....	18-21
11.HOTKEY.....	21-25

SAFETY INFORMATION

TO REDUCE THE RISK OF FIRE AND ELECTRIC SHOCK, DO NOT EXPOSE THIS UNIT TO RAIN OR MOISTURE.



CAUTION : To reduce the risk of fire and electric shock, do not remove the cover (or back) of

the unit. Refer servicing only to qualified service personnel.

 The lightning flash with arrowhead symbol, within an equilateral triangle, is intended to alert the user to the presence of uninsulated "dangerous voltage" within product's enclosure that may be of sufficient magnitude to constitute a risk of electric shock.

 The exclamation point within an equilateral triangle is intended to alert the user to the presence of important operation and servicing instructions in the literature accompanying the appliance.

WARNING: TO REDUCE THE RISK OF FIRE OR ELECTRIC SHOCK, DO NOT EXPOSE THIS APPLIANCE TO RAIN OR MOISTURE.

CAUTION: TO PREVENT ELECTRIC SHOCK, MATCH WIDE BLADE OF PLUG TO WIDE SLOT AND FULLY INSERT.

The apparatus shall not be exposed to dripping or splashing, and that no objects filled with liquids, such as vases, shall be placed on the apparatus.

IMPORTANT SAFEGUARDS

In addition to the careful attention devoted to quality standards in the manufacture of your video product, safety is a major factor in the design of every instrument. However, safety is your responsibility, too. This sheet lists important information that will help to assure your enjoyment and proper use of the video product and accessory equipment. Please read them carefully before operation and using your video product.

- Do not overload wall outlets, extension cords or convenience receptacles beyond their capacity, since this can result in fire or electric shock.

- Do not use unsuitable (unprotected) power outlet, this may be dangerous.
 - Check the connection regularly. If there is any rupture or failure in the insulation of the cable and the unit, disconnect immediately and have the unit checked by a qualified technician.
 - Do not use the power cable connection anywhere near water or liquids, such as bath, sink, swimming pool, laundry tub or inside a wet/ moist basement, etc.
 - Do not place the unit on an unstable object. The set may fall, causing serious injury to a child or an adult and also serious damage to the unit.
 - Never place the unit near or on top of any heat radiating apparatus, such as heaters, ovens, stoves, radiators, fan heaters, amplifiers, etc. Also never expose the unit to direct sunlight as this may lead to the unit overheating.
 - Unplug the unit from the wall outlet before cleaning or polishing it. Do not use liquid or aerosol cleaners, alcohol or other cleaning sprays! Use a dry, soft cloth to clean the exterior of the unit only!
 - Never place a heavy object onto the unit!
 - Do not defeat the safety purpose of the power plug. If the provided plug does not fit into your outlet, consult an electrician for replacement of the obsolete outlet. Do not force the plug into the outlet!
 - Protect the power cord from being walked on or pinched particularly at plugs, convenience receptacles, and the point where they exit from the apparatus.
 - Unplug this apparatus during lightning storms or when unused for long periods of time.
 - Refer all servicing to qualified personnel. Servicing is required when the apparatus has been damaged in any way.
 - Switch off the main power when the unit is not in use. (Disconnect the power plug from the power outlet when you do not intend to use the unit for a prolonged period of time). Remove the disc before moving or switching of the unit.
 - Do not cover or touch any of the components inside the unit!
 - Install the unit on a flat surface with good air circulation. Please ensure the ventilation holes are not covered, otherwise the unit will overheat and malfunction.
- 1 ● Read through this manual before installation and use.

INTRODUCTION

Remote control

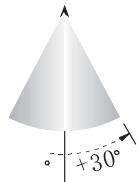
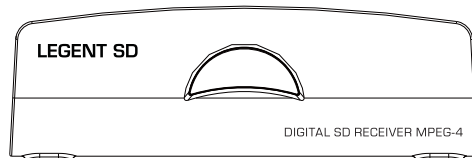

Within approximately
6 meter (20 feet)

Safety:

Please read this operation manual before you use STB. to avoid electric shock or fire hazard, do not open the cabinet. Use a cloth lightly dampened with water for cleaning the exterior of the unit. unplug the unit from the wall outlet if you don't use it long time. please don't touch power line with wetness hand. do not place it in a hot location and place it in ventilation location. turn off the power before connect antenna.

Accessory:

Receiver Sensor: 1

Remote Control: 1

User Manual: 1

BE ENVIRONMENTALLY FRIENDLY

Do not dispose batteries as normal rubbish. Be environmentally friendly, dispose batteries following the Government's regulation.

Connection interface

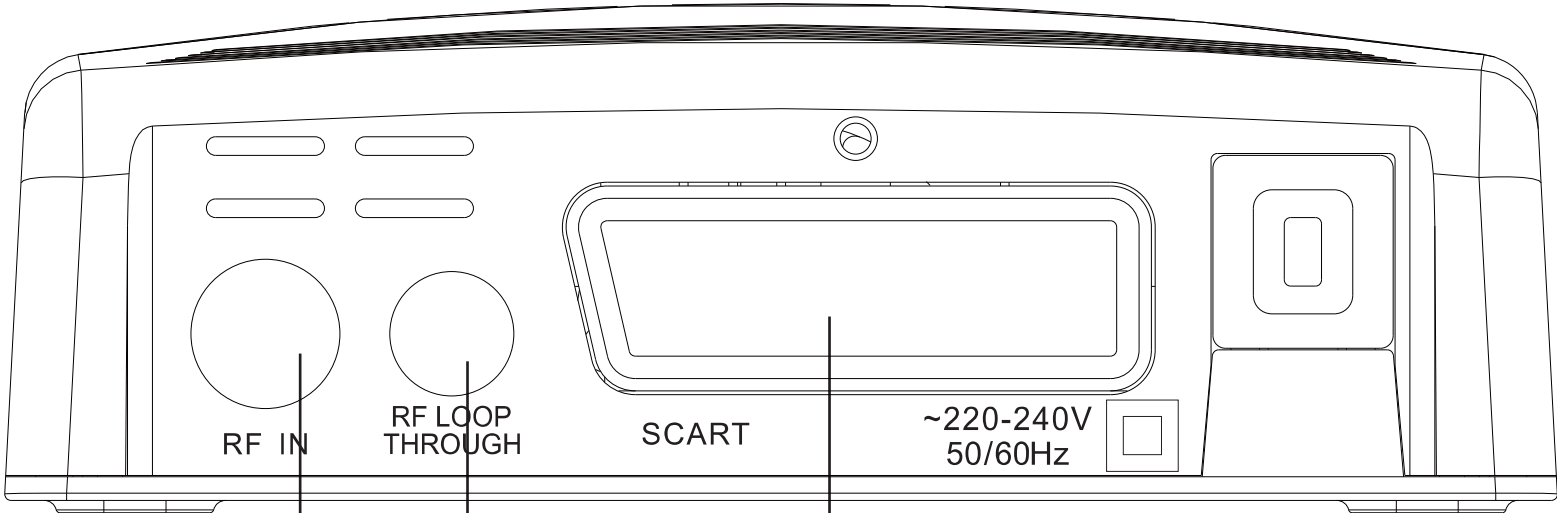
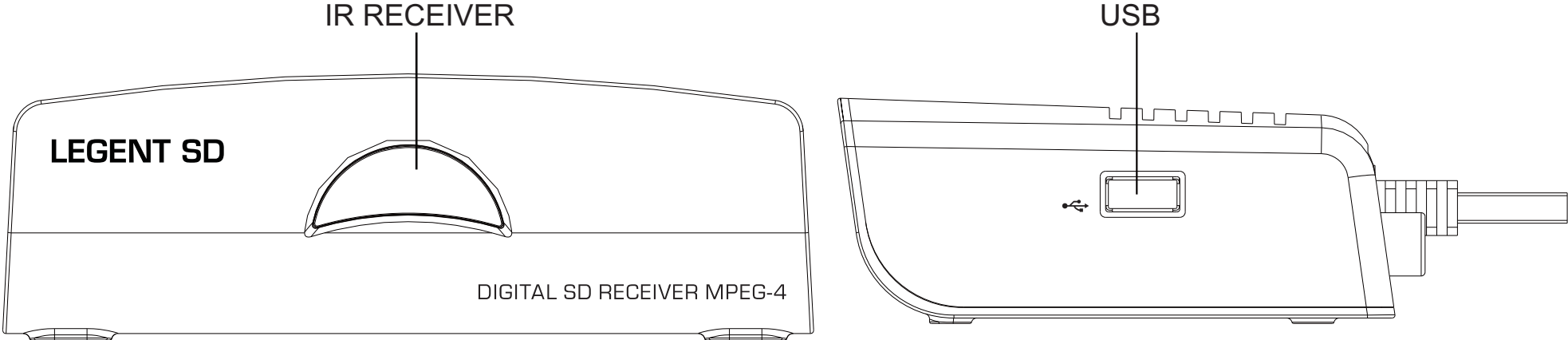

RF IN RF LOOP through TV SCART

INTRODUCTION

REMOTE CONTROL:

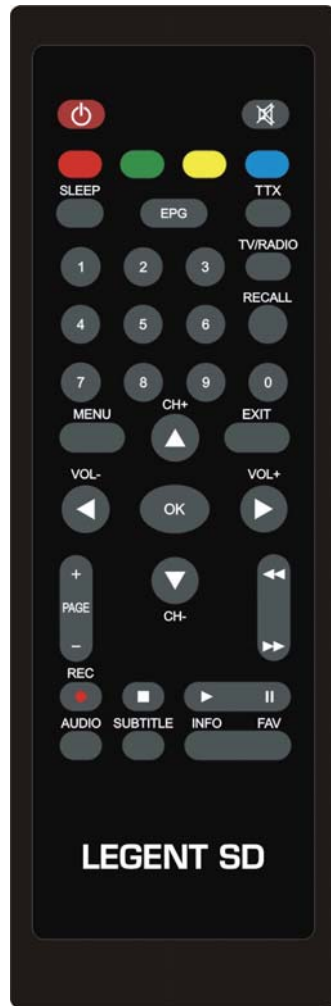

POWER: Switch the receiver in and out of Standby mode.

<0>-<9>: Numeric keys.

CH-/CH+: Program changing keys.

MENU: Display main menu on TV screen, and press again to disappear menu.

OK: To confirm current setting, or display all programs in no-menu mode.

VOL-/ VOL+: To increase / decrease volume.

◀▶▲▼ : Press to move the cursor

EPG: Shows the Electronic Program Guide.

FAV: Displays your favorite channels list. Press FAV again to access to the other favorite lists.

RECALL: Go back to the previous viewed channel.

Red/green/yellow /blue: Use to navigate between pages in teletext mode.

TTX: Switch on Teletext, if current channel has this option, and use EXIT key to quit Teletext.

SUBTITLE: Display subtitle options (availability depends on the channel).

AUDIO: Change the Audio language and Left/Right channel (availability depends on the

EXIT: Use this key to quit current menu.

INFO: Display information about the current channel.

TV/RADIO: Switch between Digital Radio and DVB-T modes.

MUTE: To navigate inside the menus.

PAGE+/PAGE -: To navigate inside the menus.

SLEEP:Setting sleep time at OFF 10Min 30Min 60Min 90Min 120Min.

PLAY/PAUSE

STOP:press this key will exit the timeshift function.

REC

System Connection

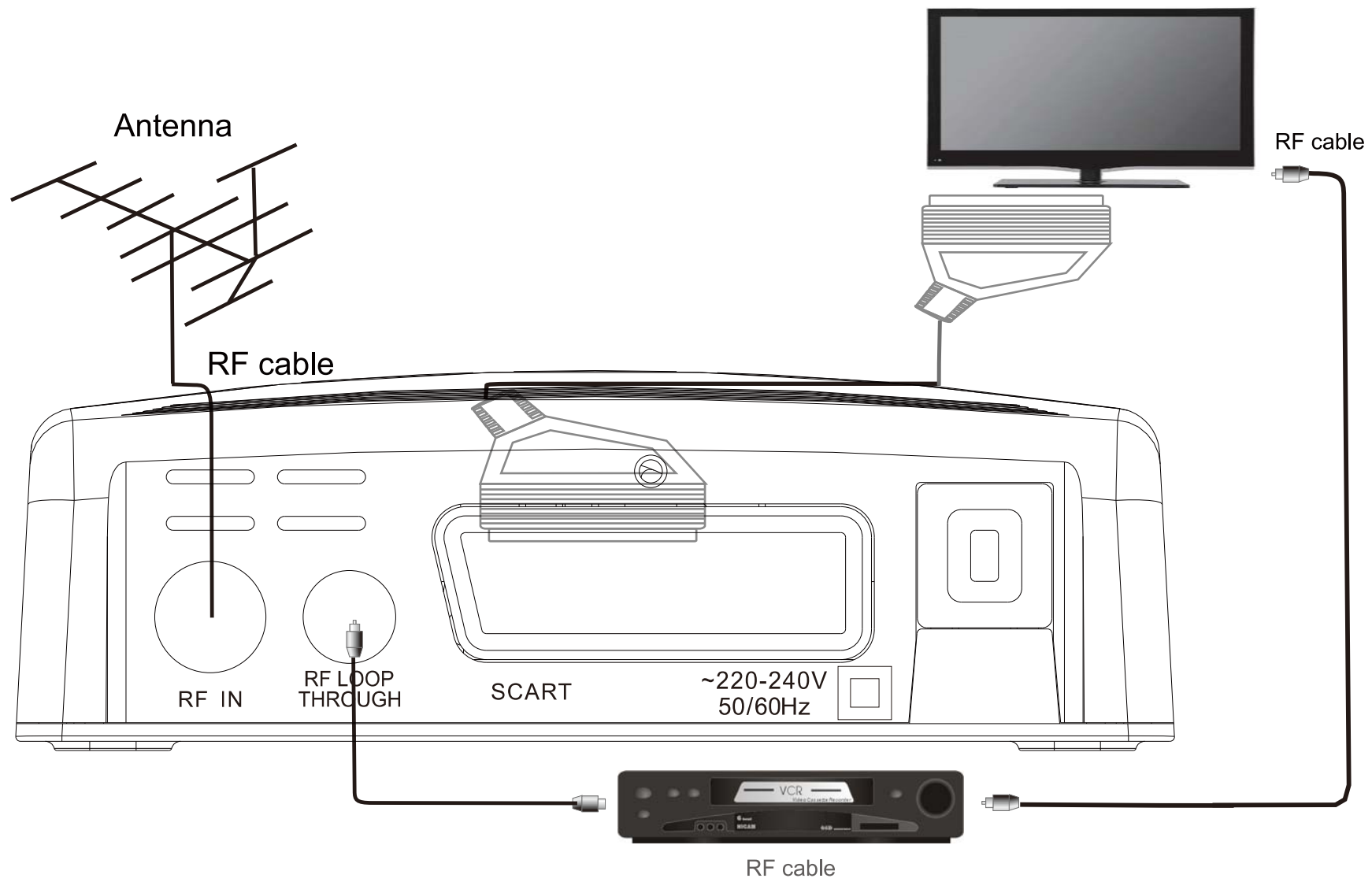

Basic Operations

4. Welcome Page

When turn on the power for the first time, the welcome page will be shown as below:

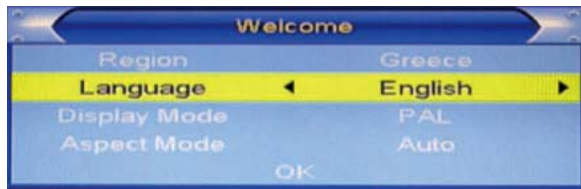

- 1 Press [Up/Down] key to move highlight.
- 2 Press [Left/Right] key to select region, language, Display mode, Aspect mode.
- 3 Move highlight to [OK] button and press [OK] key to begin the auto scan.
- 4 Press [Exit] key to exit welcome page and enter into main menu.

5. Edit Channel

When pressing the [Menu] key to enter the main menu, which shows as below:

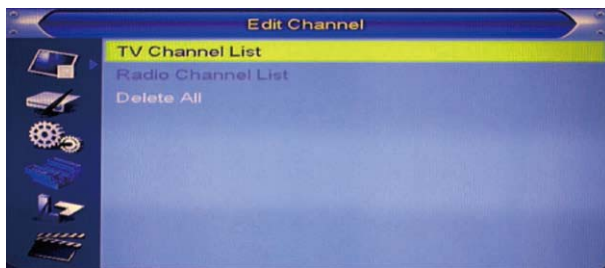

- 1 Press [Up/Down] key to select menu pages among Edit Channel, Installation, System Setup, Tools, Game, and REC.
- 2 Press [OK] or [Right] key to enter the “Edit Channel”. If Menu Lock is “On”, a dialogue inquires the password, “0000” is for default.
- 3 Press [Up/ down] key to select menu items among TV Channel List, Radio Channel List and Delete All.
- 4 Press [Left] key or [Exit] key to go back to main menu.

5.1 TV Channel List

When entering the “TV Channel List” menu, the window shows as below.

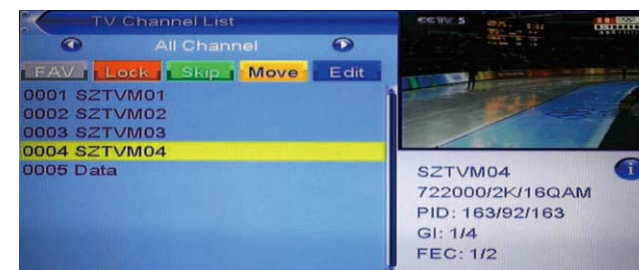

Basic Operations

- 1 Move the highlight by pressing [Channel Up/Channel Down] key then press [OK] key to preview the current highlighted program in the preview window.
- 2 By pressing [Page Up/Page Down] key to execute the Page Up/Page down function.
- 3 By pressing the [Volume Up/Volume Down] key to switch to different Program Group.
- 4 By pressing the [Menu] or [Exit] keys to go back to the “Edit Channel” menu.
- 5 By pressing the color key to execute the corresponding functions in “Channel List.

5.1.1 Favorite

- 1 Press the [FAV] key, and then [OK] key to open the “Favorite” window .
- 2 Move the highlight among the 8 favorite groups by pressing [Channel Up/Channel Down] key, and press [OK] key to make a favorite mark in the left side of the selected Favorite group.
- 3 Press [OK] key on the marked Favorite group to cancel the existing favorite mark.
- 4 After marking, press [Exit] key to go back to “TV Channel List”, there will be a favorite mark beside the marked channel

5.1.2 Lock

- 1 Press [Red] key to enter the lock mode.
- 2 Press [Up/Down] key to move the highlight, and press [OK] key to display a dialogue to ask you to input password, “0000” is for default. If the correct password is entered, then a “lock mark” can be seen on the right side of the highlighted channel.
- 3 After saving and exiting the menu, the password dialog will be required while you want to watch the locked channel.

5.1.3 Skip

- 1 Press [Green] key to enter skip mode.
- 2 Press [Up/Down] key to move the highlight and press [OK] to make a “skip mark” in the right side of the highlighted channel.
- 3 After saving and exiting menu, the channel will be skipped while user change channel in the full screen

5.1.4 Move

- 1 Press [Yellow] key, then press [Up/Down] key to move the highlight and press [OK] key to make a mark. There will be a “moving mark” in the right side of the selected channel .

Basic Operations

- 2 By pressing [Up/ down] key to move the selected channel to the position that you want to place.
Press [OK] key to confirm your decision.

5.1.5 Edit

- 1 Press [Blue] key to open “Edit” menu.
- 2 Press [Exit] to exit “Edit Channel” menu. If you have done some modification in “Edit Channel” menu, the system will show up a message box to inquire you whether saving or not when exiting.

5.1.5.1. Sort

- 1 Press [Red] key can open the “Sort” window.
There are four kinds of sorting approaches. By Press [Channel Up/Channel Down] key to move highlight and press [OK] key to confirm your selection.
- 2 The four kinds of sorting approaches are:
Name (A-Z): Sorting in Alphabetical descending Order.
Name (Z-A): Sorting in Alphabetical ascending Order.
Lock: Collecting all locked channels and list in the bottom of TV Channel List.
Default: Return to original setting order.

5.1.5.2. Edit

In “Edit Channel” menu, press [Green], then press [Up/Down] key to move the highlight and press [OK] key to open the “Rename” window. Which shows as below:

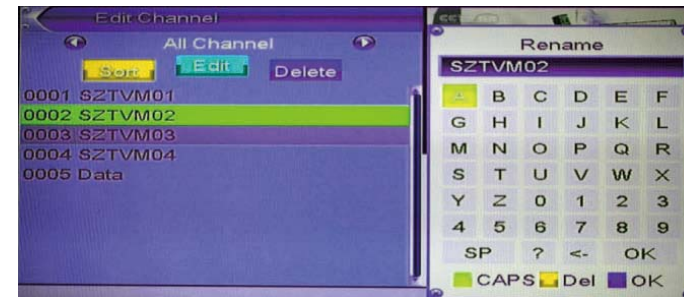

- 1 Press [Yellow] key to switch whether capital or not.
- 2 Press [Red] key to delete the char on the cursor.
- 3 Press [Blue] key to save the modification.

5.1.5.3. Delete

Press [Blue] key, then press [Up/Down] key to move the highlight and press [OK] key to make a delete mark in the right side of the highlighted channel. After save and exit “Edit Channel” menu, the marked channel will be deleted.

5.2 Radio Channel List

Basically, the operations in “Radio Channel List” are almost the same as those of the “TV Channel List”.

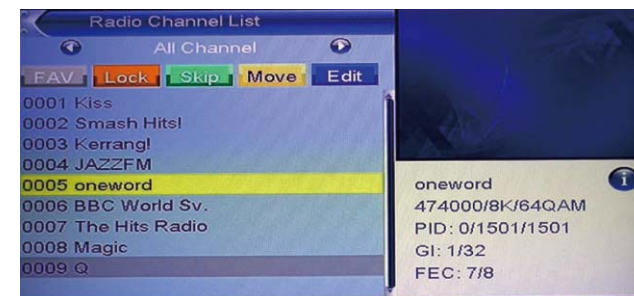

Basic Operations

5.3 Delete All

Press [OK] key, it will pop up a warning message to inquire you whether delete all services or not .

- 1 If the selection is “Yes”, all channels will be deleted.
- 2 If the selection is “No” or press [Exit] key, this function will be ignored directly without saving.

Frequently asked Questions

Q: IF I recklessly delete all channels, what should I do?

A: There are two ways to restore:

To re-search all channels in “Installation” functions.

Use “load Factory setting” function to restore all channels in “Tools” function.

6. Installation

When you enter the “Installation” menu, the menu will be displayed as below:



- 1 Press [Up/Down] key to select menu pages among Auto scan, Channel scan, Aerial adjustment, LCN.
- 2 Press [OK] or [Right] key to enter the “Installation”. If Menu Lock is “On”, then a dialogue to inquiry the password will be shown. The default Password is “0000”.
- 3 Press [Up/ down] key to select menu items.
- 4 Press [Left] key or [Exit] key to go back to main menu.

6.1 Auto Scan

When you enter to “Auto Scan” menu, there will display the screen like below:

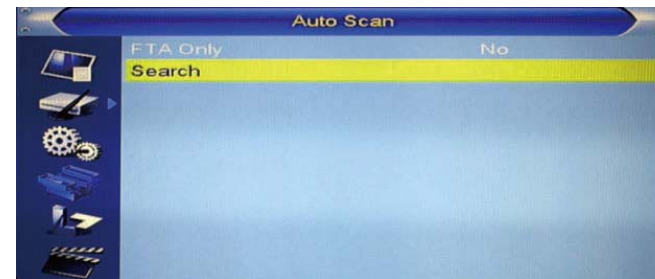

- 1 In “FTA only” item, press [Left/Right] key to turn yes/no.
- 2 Moving the highlight to “Search” item and press [OK] key to start scanning.
- 3 In the “Auto Scan” menu, press [Exit] key to draw back from the scanning.

Basic Operations

6.2 Channel Scan

When entering to “Channel Scan” menu, a channel scan menu will be shown as below:

- 1 There are two choices of “Scan Mode,” by channel or by frequency.
If you scan by channel, “Scan Band” and “Ch No” are available to be adjusted.
If you scan by frequency, “Frequency” and “Bandwidth” are available to be adjusted.
- 2 There are two choices of “Scan Band,” “UHF” or “VHF.”
- 3 There are 56 choices of “CH No” ranging from In frequency “CH05(177500Hz) ” to “CH69(858000Hz).”
- 4 You can adjust any frequency to search by.
- 5 There are three choices of “Bandwidth”, 6, 7, and 8 MHz.
- 6 When you complete your modification, move highlight to “Search” item and press [OK] key, then it will begin to scan.
- 7 Press [Exit] key to exit the scanning.



6.3 Aerial Adjustment

When entering to “Aerial Adjustment” menu, a menu will be displayed as below:

- 1 The user can check and adjust the Signal Intensity and Signal Quality of every Ch No.
- 2 Tuner Power :on/off

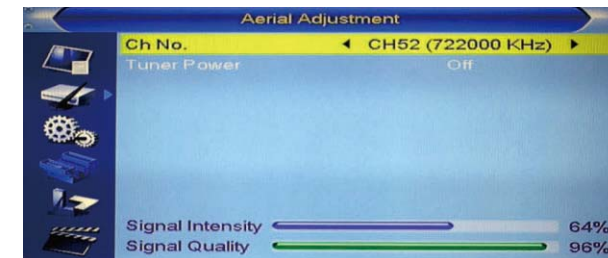

Basic Operations

6.4 LCN

LCN: To toggle the LCN mode On/Off



7. System Setup

When entering to “System Setup” menu, a menu will be displayed as below:

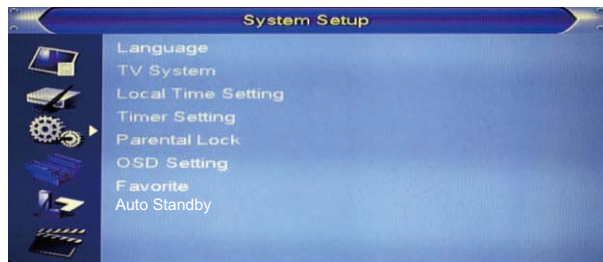

Press [Up/Down] key to select menu pages among Language, TV system, Local time setting, Time setting Parental lock, Osd setting, Favorite.

7.1 Language

When entering the “Language” menu, you will see the screen as below:



- 1 Language: press [Volume Up/ Volume Down] key to select menu languages, the selections of languages include: English, German, French, Spanish, Italian, Portuguese, Greece, Poland, Russian.
- 2 First Audio: Some channels have more than one available audio language; with this function, a user can set the first audio for this channel. If the playing channel has the same audio as the “First Audio” you set, system will play this audio language as default. If the channel hasn’t the suited audio language, then the system will compare automatically with the second audio language.
- 3 Second Audio: If the channel contains the audio track corresponding to the “Second Audio” instead of the “First Audio”, system will play the second audio language as default. If no audio language corresponds to the “Second Audio”, then the default language of current channel will be played automatically.
- 4 Subtitle Language: Some channels have more than

Basic Operations

one subtitle for choosing. With this function, a user can set the specified subtitle language. If the playing channel has the same subtitle language as the “Subtitle Language” the user set, system will play this subtitle language as default. If the channel hasn’t the suited subtitle language, then the default subtitle language of current channel will be played automatically.

5 Teletext: The user can set teletext language. If the streams have this language you can see the teletext in language you set.

6 Press [Exit] key to draw back from “Language” menu.

7.2 TV System

When entering the “TV System” menu, you will see the screen as below:

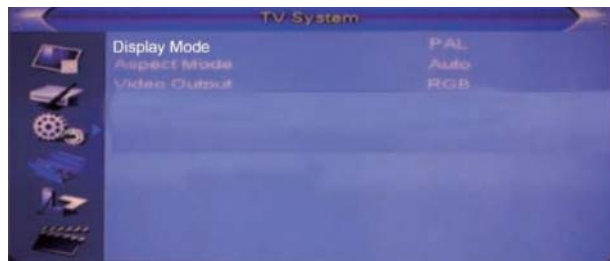

1 Display mode: To switch the system output video resolution.

2 Aspect Mode: To switch the screen aspect ratio. By pressing [Left/Right] key to select each mode circularly.

The following options are provided:

4:3 PS/4:3 LB/16:9/AUTO.

Auto means system won’t do any aspect ratio switching.

3 Video Out: setting the TV video output mode. There are two options are provided: RGB/CVBS.

4 Press [Exit] key to draw back from “TV System” menu

7.3 Local Time Setting



1 Region: Select the country which the user is in.

2 GMT Usage: Set to be By Region/User Define/OFF.

3 GMT Offset: Valid only when the setting of “GMT Usage” is “User Define”. By pressing [Left/Right] keys to switch “GMT Offset” values ranging from -11:30 ~ +12:00, with the increment unit by half an hour.

4 Summer Time: Valid only when the setting of “GMT Usage” is “User Define”. When “Summer Time” is “On”, one hour will be added .

Basic Operations

5 “Date” and “Time” items: Valid only when the setting of “GMT Usage” is “Off”. By pressing [Left/Right] keys to moving highlight and the number keys for input.

6 Press [Exit] key to draw back from “Time” menu

7.4 Timer Setting

Select “Timer Setting” item and press [OK] key to enter “Timer list” menu.

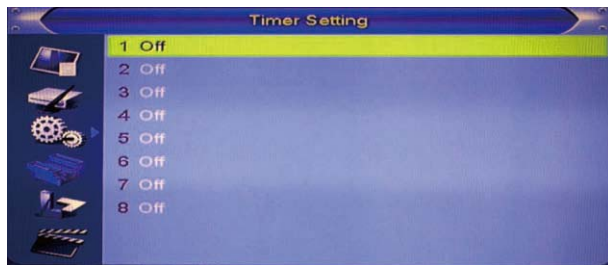

Press [up/down] key to select a timer, then press [enter] key to open and adjust the timer menu.



7.5 Parental Lock

Press [OK] key on “Parental Lock” item, a dialogue will be pop up to ask for the password (“0000” for default.) Once the user make the password correct, a screen will be shown as BELOW.

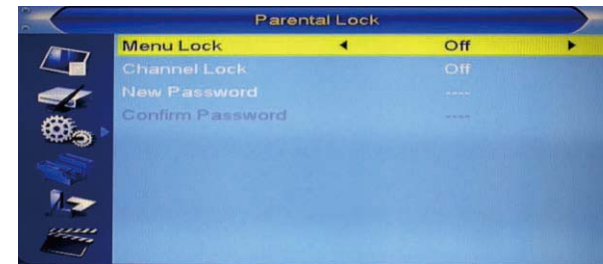

- 1 Menu Lock: determining the users’ intention to block the following menus with password: “Edit Channel/ Installation/Tools”.
- 2 Channel Lock: determining the users’ intention to play or lock channels with password. If the setting is “Yes”, then the password will be asked to play the channels with lock mark.
- 3 New Password: used for revising password, by keying in the new password in this item. After the 4 digital numbers are filled, the Confirm Password item will ask you to input the new password again. If the password is

Basic Operations

correct, the screen will show up a message of “Saving Data, Please Wait...” After finishing saving and drawing back to “System Setup” menu, the revising is completed.

4 Press [Exit] key to draw back from the “Parental Lock” menu.

7.6 OSD Setting

When entering the “OSD Setting” menu, a screen will be shown as below:

1 OSD Timeout: set the duration of showing up for the program banner which contains some information about the channel and shows up once the channel is changed.

2 OSD Transparency: set the transparency of OSD. Press [Left/Right] key to select the values.

There are 5 levels of transparency, 10%, 20%, 30%, 40%, and “Off” (Opaque of the OSD).

3 Load Default OSD Setting: press OK to restore default OSD setting.

4 Press [Exit] key to draw back from the “OSD Setting” menu.

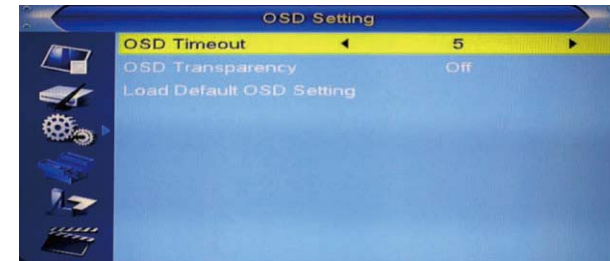

7.7 Favorite

When entering the “Favorite” menu, a screen will be shown as below:

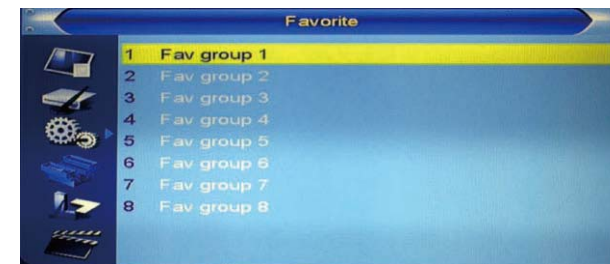

press [OK] key to rename the favorite group. A dialog shows as below:

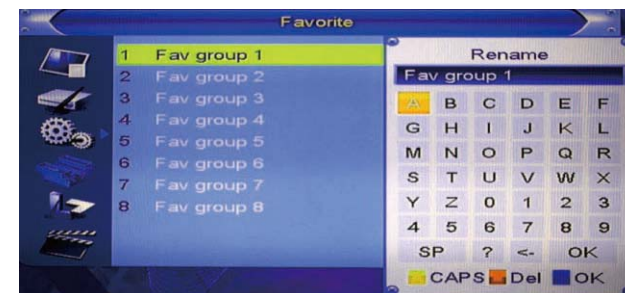

Basic Operations

- 1 Press [Yellow] key to switch whether capital or not.
- 2 Press [Red] key to delete the char on the cursor.
- 3 Press [Blue] key to save the modificationm,

7.8 Auto Standby

The STB will be automatically switched into standby mode after three hours in active mode following the last user interaction and/ or a channel change,an alert message will show 2 minutes before going into standby mode.

8. Tools

Press [OK] or [Right] key to enter the “Tools”. If Menu Lock is “On”, it will display a dialogue for user to key in password. The default Password is “0000”.

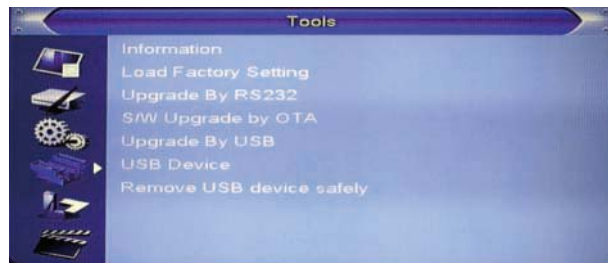

In “Tools” menu:

- 1 Press [Up/Down] key to select menu pages among Information, Load factory setting, S/W Upgrade by OTA, Upgrade by USB, USB device, Remove USB device safely.

8.1 Information

When entering the “Information” menu, a screen will be shown as below. It shows the version and date for the items such as “boot loader, main code, radio back, country band, user db” information.

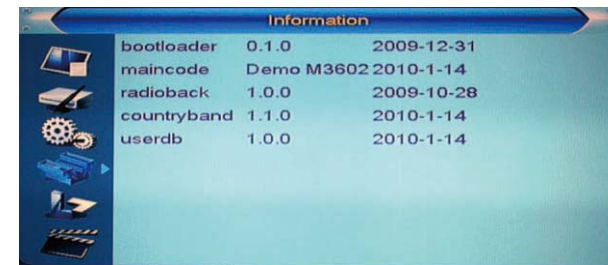
A screenshot of the 'Information' menu in a blue-themed interface. The menu is titled 'Information' at the top. On the left side, there is a vertical list of icons representing different information items. On the right side, the following information is displayed:

bootloader	0.1.0	2009-12-31
maincode	Demo M3602	2010-1-14
radioback	1.0.0	2009-10-28
countryband	1.1.0	2010-1-14
userdb	1.0.0	2010-1-14

8.2 Load Factory Setting

press [OK] to load defaults settings, warning inquiry will be popup as below. Once the “Yes” option is chosen, the all revised parameters of the receiver will be reset to the default alue. Please use this function carefully.

Basic Operations

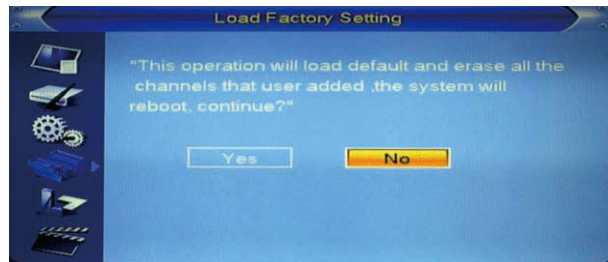

8.3 Upgrade by USB

This function is only valid when the USB device has been plugged-in and attached at the receiver box. Open Upgrade by USB menu according to Menu -> Tools-> Upgrade By USB.

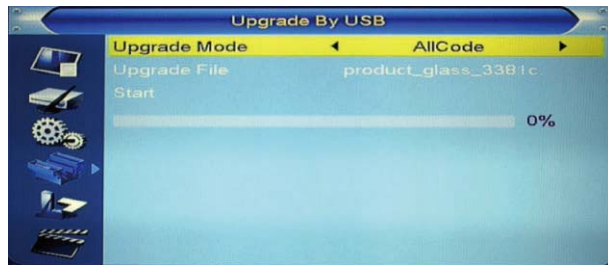

1. All Code: the user can only upgrade whole file to the STB flash ROM. Please rename the new file name to be the format as "all*.bin", Then Press OK key to start upgrade by USB.

2. Main Code: the user can only upgrade part of the main code. Please confirm the upgrading file format is "mcd*.bin"

Radio Back: the user can upgrade the background logo. Please confirm the associated file name of the upgrading file to be as "*.m2v"

8.4 USB Device

USB menu will automatically be shown once inserting the USB disk to USB port, except the status of auto scanning, multi picture displaying, and upgrading. Another way to open USB menu is to go step by step according to Menu->Tools->USB Device. USB menu will be disabled when the USB device is unplugged. Media Player List will not be saved after unplugging USB and/or going to standby and power off. Media player menu will be shown as below:



Basic Operations



key operations:

FAV key: Put the selected file to play list .

0 Key: All the MP3 files in current directory will be added into MP3 play list .

1 Key: All the Image files in current directory will be added into Image play list.

2 Key: There are four kinds of sorting approaches. By Press [Channel Up/Channel Down] key to move highlight and press [OK] key to confirm your selection. The four kinds of sorting approaches are:

Name (A-Z): Sorting in Alphabetical descending Order.

Name (Z-A): Sorting in Alphabetical ascending Order.

Music 1st: Sorting in Music file as priority;

Image 1st: Sorting in Image file as Priority;

Lock: Collecting all locked channels and list in the bottom of TV Channel List.

Default: Return to original setting order.

Yellow Key: The “Please select play list type” operation window will be shown by pressing Yellow key.

After that, the user can play the image or music by choosing the files. If here is no file in the directory, an operation window “This type of play list doesnot exist” will be shown.

INFO: Set up slide show of images.

Blue Key: To rotate among the 3 repeat modes provided as below:

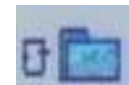

Repeat Folder



The entire Random Folder



Repeat Single

EPG Key: Change the different disk.

Music/Image play operation

Press Yellow key to enter into playlist and select music/group image

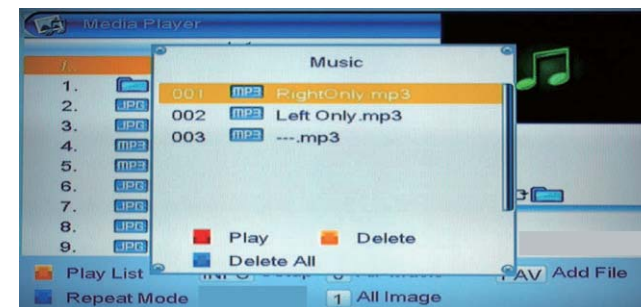

Red Key: Play the file list from the 1st music file.

Yellow Key: Delete the file highlighted by Yellow key.

Basic Operations

Blue Key: Delete all files by blue Key, with a remind “Are you sure to save?”

8.5 Remove USB device safely

Before removing the USB device, press “Remove USB device safely” first, with a reminding “You can safely remove USB device now!”. Then the USB device can be removed without concern.

9. Game

There are two games for selection: Othello/Sudoku.

10. REC

When you enter to “REC” menu, you will see the screen like below:

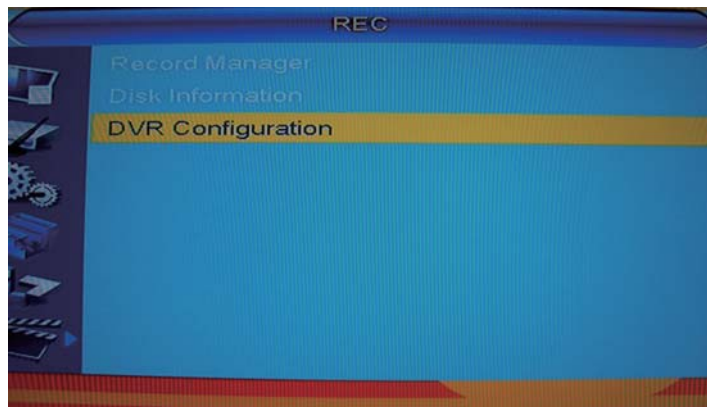

1 Press [Up/Down] key to select menu pages among record manager Record manager, DVR Information, Dvr configuration.

- 2 Press [OK] or [Right] key to enter the “REC”. If Menu Lock is “On”, it will display a dialogue for user to key in password. The default Password is “0000”.
- 3 Press [Up/Down] key and [OK] key to select menu items.
- 4 Press [Left] key or [Exit] key to go back to main menu.

10.1 Record manager

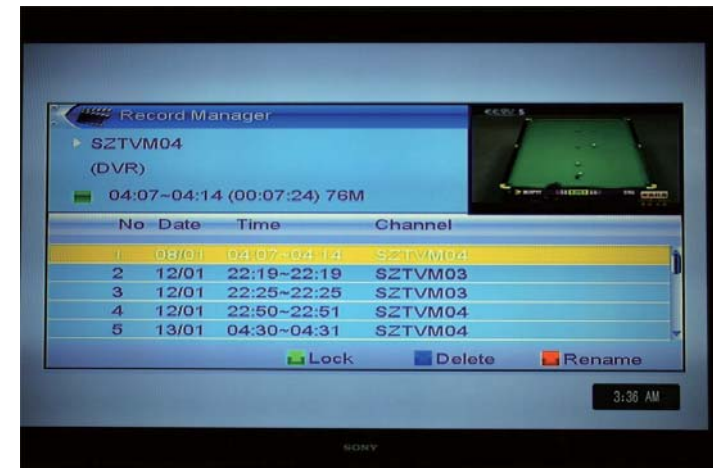

10.1.1 Lock

- 1 Press [Green] key to lock a program on HDD.
- 2 If you want to cancel the lock mark for a program, press [Green] key again. It will ask you to input password. Once you input the correct password, it will cancel the lock feature for the program.

Basic Operations

10.1.2 Delete

- 1 Press [Blue] key to make a delete mark on the highlight program.
- 2 If you want to cancel the delete operation, press [Blue] key again to cancel the delete mark.
- 3 When exit the "Record Manager" menu, all the delete mark channel will be deleted directly.

10.1.3 Rename

- 1 Press [Red] key to rename the highlight program. It will show the "Rename" window.
- 2 You can press [Yellow] key to switch capital and lowercase.
- 3 Press [Red]key to delete the char on the cursor.
- 4 Press [[Blue] key to save the modification

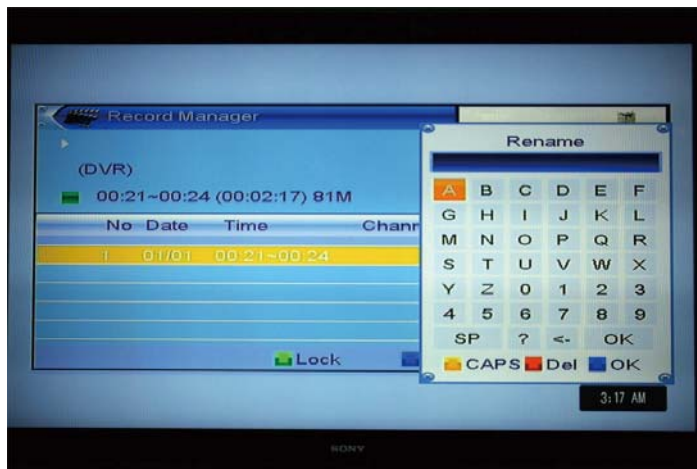

10.2 Disk Information

- 1 Move the highlight to "DVR HDD Information" and press [OK] key. It will display "DVR HDD information" as below:

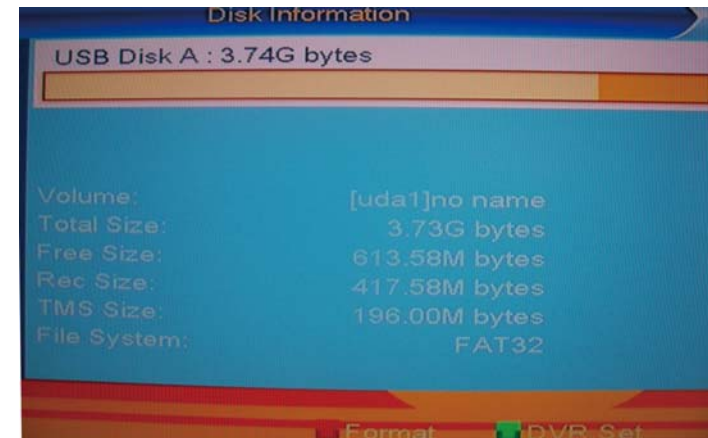

10.3 DVR Configuration

Set up digital video recording

1. Turn ON/OFF timeshift
2. Set record type: TS/PS

Basic Operations

10.3.1 Timeshift



- 1 Press [PAUSE] key to see time shift OSD as below:
- 2 You can press [Left/Right] to move the slide to left or right. Press [OK] key to play the point where the slide is.
- 3 You also can press [Pause] /[fast back]/[slow /back] can realize these function. Then it will enter the mode which is playing the recorded program on HDD. (like the picture below) Then you can do pause, fast forward, fast back, slow forward, and slow back.

10.3.2 Record



1. Press record key to start recording
2. Press record key again to set and adjust recording duration time
3. Press [Stop] key first time to end the playing mode. Press [Stop] key second time to stop the recording
4. Press blue key to show the recorded files fastly, press OK to play the selected file.

Notes: Time Shifting/recording will only be available when USB/ HDD is connected to system and read/write speed is high enough to do that.

Basic Operations

11. Hotkey

11.1 Power

- 1 Press [Power] Key can enter the Standby state
- 2 In Standby state, press [Power] Key again can call back the unit and go on play the previous channel
- 3 User can also disconnect the device's main power to end the Standby state.

11.2 Channel Up/Channel Down

In full screen, press [CH+/CH-] to change channel.

11.3 Volume Up/Volume Down

In full screen, press [VOL+/VOL-] to adjust volume.

11.4 Number 0~9

In full screen, use number key and press [OK] on the Remote Control Unit to change channel.

11.5 TV/RADIO

In TV mode, pressing [TV/RADIO] key can switch to Radio mode. In Radio mode, press [TV/RADIO] key to switch to TV mode.

11.6 Audio

- 1 In full screen, press [AUDIO] key can open the "Audio" window on the screen.
- 2 You can modify the audio track by press [Channel Up / Channel Down] key and modify the audio mode by press [Volume Up / Volume Down] key.

3 Mode: Left/Right/Stereo/Mono



11.7 Mute

- 1 Press [MUTE] key to mute the sound and the screen will show up mute OSD.
- 2 Press [MUTE] key again to restore sound.

11.8 Favorite

- 1 In full screen, press [FAV] key, it will display a window of "Favorite Group" on the left of the screen, which you can watch like below.
- 2 In the window of "Favorite", you can move highlight by press [Channel Up/Channel Down] key and press [OK] key to select favorite group.
- 3 In the window of "FAV group X", you can move highlight by press [Channel Up/Channel Down] key

Basic Operations

and press [OK] key to select favorite channels.
Pressing [Page Up/Page Down] keys can implement the
“Page up/Page down” function



4 You also can press [Volume Up/Volume Down] keys to select different “Favorite Group”.

5 Press [Exit] key to exit the current window.

Frequently Asked Question

Q: Why the screen displays “No Favorite Channel”, after pressing [Favorite] key?

A: It is because that you haven't set any channels as “favorite channel”. Please refer to Favorite

11.9 Recall

Press [RECALL] key will directly switch to the previous channel that you played before current channel.

11.10 EPG

1 The STB has an Electronic Program Guide (EPG) to help you navigate channels through all the possible viewing options. The EPG supplies information such as channel listings and starting and ending times for all available channels. Press [EPG] key to display EPG screen.



Basic Operations

2 Press [OK] key in each item can see more detail information and press [Red] key to cancel

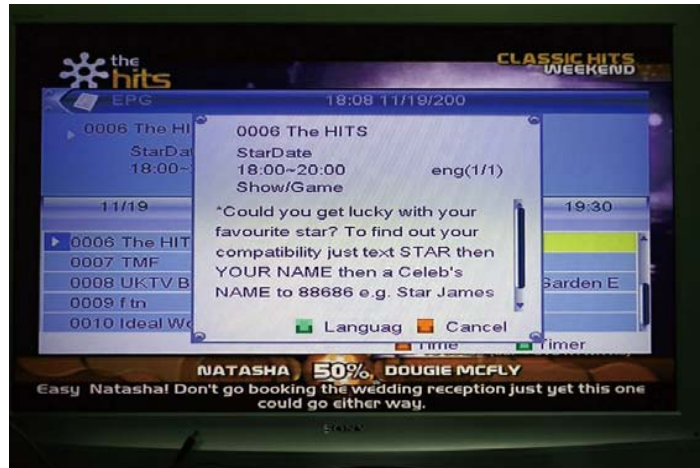

3 Press [Red] key in EPG menu can display "Time Bar" Menu. In "Time Bar" menu, you can press [Left/Right] to select "back/current time/last program or -0:30/next program or +0:30/-2:00/+2:00/last day /next day". Press [Up/Down] key to channel change.

4 Press [Green] key in EPG menu can open timer menu. User can save a timer as he want.

5 In EPG menu, press [Exit] to close EPG screen.

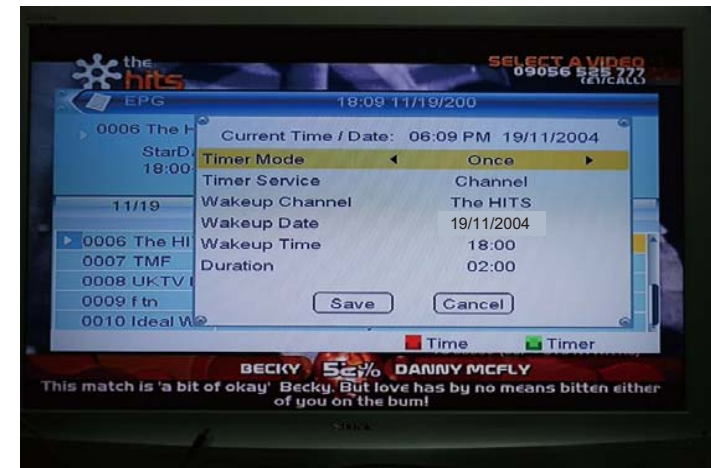

11.11 Subtitle

Press [SUBTITLE] key in full screen, you can select subtitle and teletext subtitle language or switch subtitle off.

11.12 TEXT

Basic Operations

- 1 Press [TEXT] key in full screen, you can open teletext page on the channel which has teletext information.
- 2 If the channel has no teletext information, it will show "No Data" on the screen.

11.13 Menu

- 1 Press [MENU] key can open the menu, exit the current menu to last menu or close the window.

11.14 Exit

- Press [EXIT] key can exit the current menu to last menu or close the window.

11.15 Information

- 1 In full screen, press [INFO] key can open information screen, it will shows program banner.
- 2 In the program banner, press [INFO] key again, the window shows the parameters of current channel.

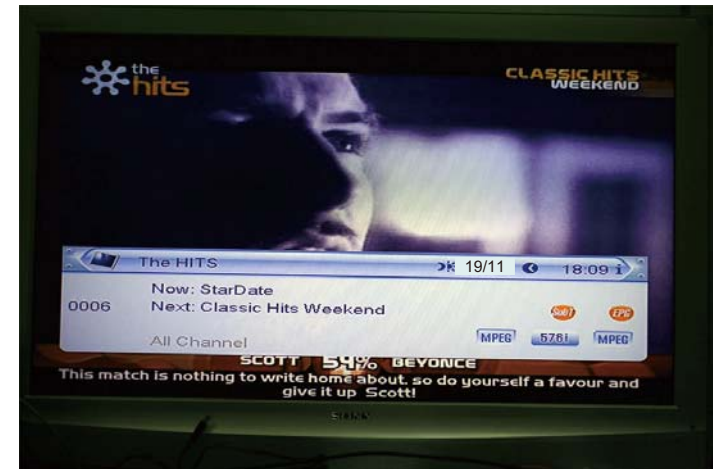

11.16 Channel List

- 1 In full screen, press [OK] key can enter "Channel List".
- 2 Press [Left/Right] key to change favorite.
- 3 Press [Up/Down] key to move highlight and press [OK] key to play the highlighted channel.
- 4 Press [Page Up/Down] key to page up and page down.
- 5 Press [Exit] key to exit the channel list.

Basic Operations



11.17 Page Up/Page Down

1 In Channel list, press [Page+ /Page-] key can page up and page down the channel list.

11.18 Record

1 Press [Record] key can record current program to USB disc. The default record duration is 2 hrs.

2 Press [Record] key again can input record duration.

11.19 PLAY

Press [PLAY] key can change to normal playback mode while other trick mode is enabled such as PAUSE, Forward or Reverse.

11.20 Pause

1 In playing mode, press [Pause] key, the picture will be paused, but the sound of the channel will still continues.

2 Press [PAUSE] key again, the screen's picture will skip over to the current playing picture, and the sound of the channel will correspond playing.

3 In playing mode, press [Pause] key, the picture will be paused, but the sound of the channel will still continues.

4 Press [PAUSE] key again, the screen's picture will skip over to the current playing picture, and the sound of the channel will correspond playing.

11.21 STOP

1 In the time-shift mode, press [STOP] key can stop time-shift play and comeback to life position.

2 When recording, press [STOP] key will list the recording programs. Press [STOP] again will stop recorder.

3 When playing recorded file from record manager, press [stop] key will stop playing file and comeback to record manager menu.

11.22 FB

Press [FB] button rewinds backward with X2, X4, X8, X16 and X24 speed

11.23 FF

Press [FF] button plays forward with X2, X4, X8, X16 and X24 speed.

TROUBLESHOOTING

In some region, the digital terrestrial signal may be weak. So you'd better use the antenna in which the booster was built, for watching the weak signal channels.

Problem	Possible cause	What to do
No signal found	Aerial is disconnected Aerial is damaged/misaligned Out of digital signal area	Check aerial lead Check aerial Check with dealer
No picture or sound	Tuned to digital teletext channel	Turn to another channel
Scrambled channel message	Channel is scrambled	Select alternative channel
No response to remote control	Receiver off Handset not aimed correctly Front panel obstructed Hand set batteries exhausted	Plug in and turn on plug Aim handset at front panel Check for obstructions Replace handset batteries
Forgotten channel lock code		Delete locked channel and scan channels again.
Forgotten menu lock code		Contact help line Try the super code : "0000"
After moving the STB to another room you find you are no longer able to receive digital reception	The aerial feed former new point may come through a distribution system which may reduce the digital signal now received by the box.	Try a direct feed from the antenna

SPECIFICATIONS

<p><u>TUNER & CHANNEL</u></p>	<p>RF INPUT CONNECTOR x1 (D-TYPE, IEC169-2, FEMALE)</p> <p>RF OUTPUT CONNECTOR x1 (D-TYPE, IEC169-2, MALE (LOOPTHROUGH))</p> <p>FREQUENCY RANGE: 174MHz ~230MHz (VHF) & 470MHz ~862MHz (UHF)</p> <p>SIGNAL LEVEL: -10 ~ -70 dbm</p>
<p><u>DECODER</u></p> <p>TRANSPORT STREAM PROFILE LEVEL</p> <p>VIDEO PROFILE AND LEVEL</p> <p>INPUT RATE</p> <p>VIDEO FORMATS</p> <p>Audio Format</p> <p>VIDEO OUTPUT</p> <p>MEDIA PLAYER</p>	<p>MPEG-2 ISO/IE C 13818-1</p> <p>MPEG-1 MPEG-2 MP@ML</p> <p>MPEG-4 AVC/H.264 HP@L3</p> <p>MAX. 15Mbit/s@MPEG2 MP@ML</p> <p>MAX. 12.5Mbit/s@H26.4/AVC</p> <p>4:3/16:9 SWITCH ABLE</p> <p>MPEG Layer I & II 32 / 44.1 / 48KHz</p> <p>CVBS,RGB</p> <p>MP3/JPEG/BMP</p> <p>MP4: Divx4.5.6; Maximal 1280x720 30fps; (defined video codec)</p> <p>AVI: Max L3.1 1280x720 30fps; (defined video codec)</p>

SPECIFICATIONS

<p><u>CONNECTION</u></p> <p>MAIN POWER CABLE TUNER SCART USB</p>	<p>FIXED TYPE ANTENNA INPUTx1 , RF OUTPUT x1 TV x1 USB2.0 FULL SPEED X1</p>
<p><u>POWER SUPPLY</u></p> <p>INPUT VOLTAGE STANDBY CONSUMPTION POWER CONSUMPTION</p>	<p>~220-240V 50/60Hz MAX.1W MAX. 5 W (USB Max Load: DC 5V, 300mA)</p>